

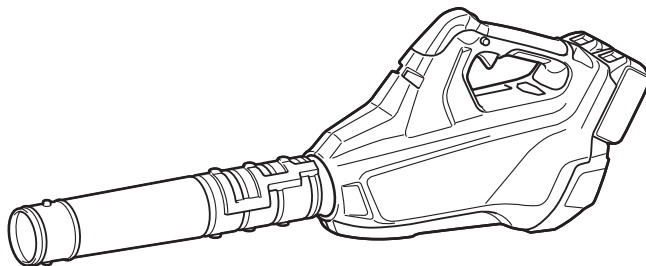

<b>GB</b>	<b>Cordless Blower</b>	<b>Instruction Manual</b>
<b>F</b>	<b>SOUFFLEUR SANS FIL</b>	<b>Manuel d'instructions</b>
<b>D</b>	<b>Gebläse</b>	<b>Betriebsanleitung</b>
<b>I</b>	<b>Soffiatrice a batteria</b>	<b>Istruzioni per l'uso</b>
<b>NL</b>	<b>Accu Bladblazer</b>	<b>Gebruiksaanwijzing</b>
<b>E</b>	<b>Sopladora Inalámbrica</b>	<b>Manual de instrucciones</b>
<b>P</b>	<b>Soprador a Bateria</b>	<b>Manual de instruções</b>
<b>DK</b>	<b>Akku-blæser</b>	<b>Brugsanvisning</b>
<b>GR</b>	<b>Φυσητήρας μπαταρίας</b>	<b>Οδηγίες χρήσεως</b>
<b>TR</b>	<b>Akülü Üfleyici</b>	<b>Kullanma kılavuzu</b>

# DUB362

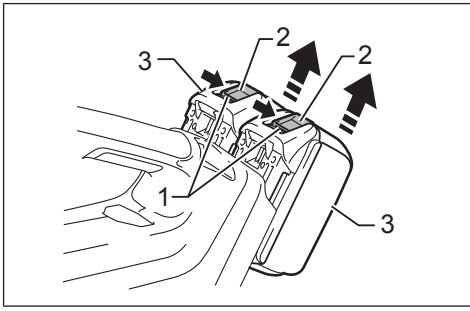



1

015475

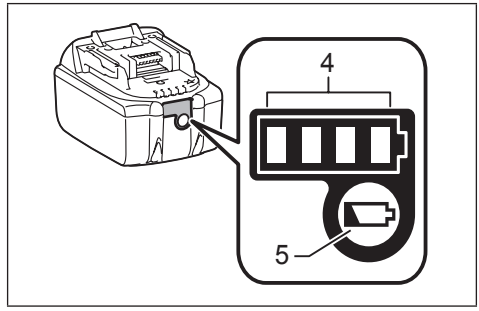

2

015676

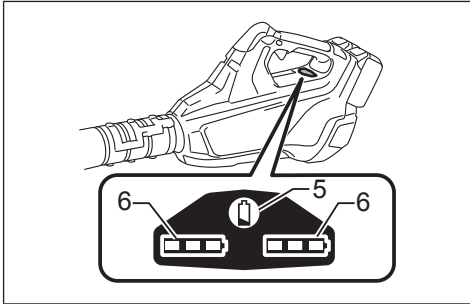

3

015476

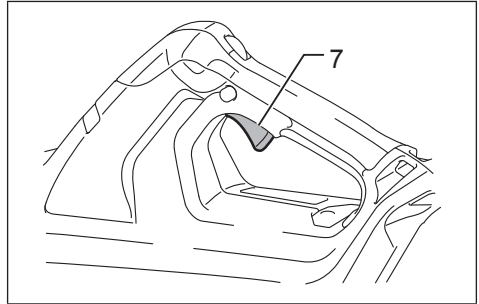

4

015478

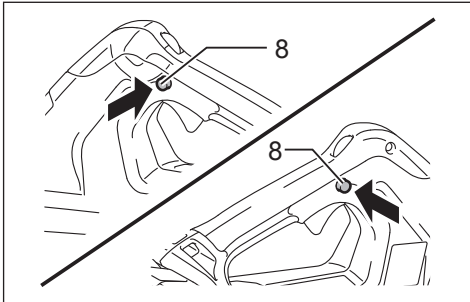

5

015479

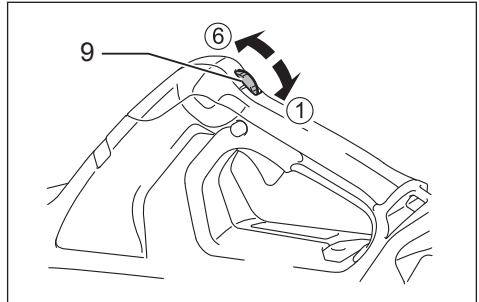

6

015477

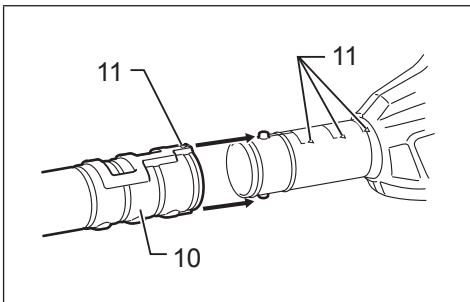

7

015480

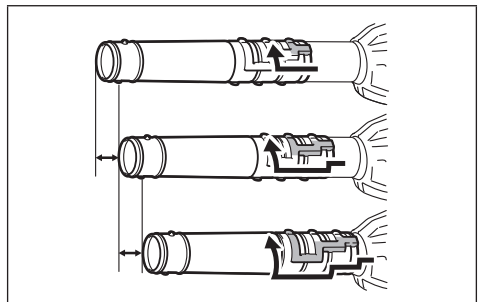

8

015481

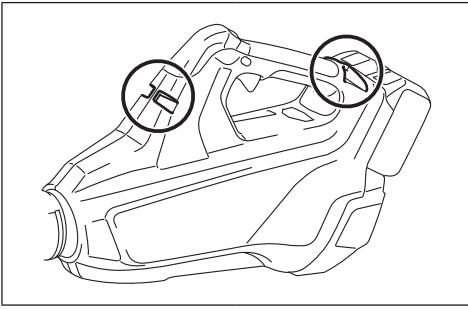

**9**

015482

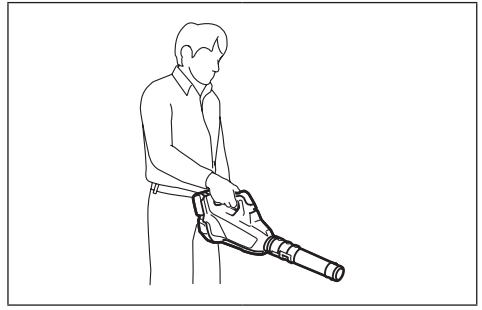

**10**

015484

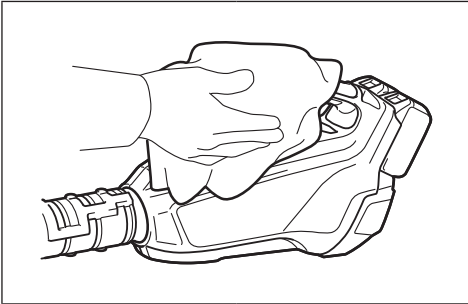

**11**

015483

**Explanation of general view**

1 Red indicator	5 Check button	9 Adjusting dial
2 Button	6 Battery indicator	10 Long nozzle
3 Battery cartridge	7 Switch trigger	11 Triangle marking
4 Indicator lamps	8 Lock button	

**SPECIFICATIONS**

Model		DUB362
Capacities	Air volume (max.)	13.4 m <sup>3</sup> /min
	Air speed	54.0 m/s
Overall length	(without long nozzle)	585 mm
	(with long nozzle)	830, 880, 930 mm
Net weight		3.5 - 4.2 kg
Battery cartridge		BL1815N, BL1820, BL1820B, BL1830, BL1840, BL1850, BL1830B, BL1840B, BL1850B, BL1860B
Rated voltage		D.C. 36 V

- Due to our continuing program of research and development, the specifications herein are subject to change without notice.
- Specifications and battery cartridge may differ from country to country.
- The weight may differ depending on the attachment(s), including the battery cartridge. The lightest and heaviest combination, according to EPTA-Procedure 01/2014, are shown in the table.

END012-5









- Only for EU countries  
Do not dispose of electric equipment or battery pack together with household waste material! In observance of the European Directives, on Waste Electric and Electronic Equipment and Batteries and Accumulators and Waste Batteries and Accumulators and their implementation in accordance with national laws, electric equipment and batteries and battery pack(s) that have reached the end of their life must be collected separately and returned to an environmentally compatible recycling facility.

ENE018-1

**Symbols**

The following show the symbols used for the equipment. Be sure that you understand their meaning before use.

-  • Take particular care and attention.
-  • Read instruction manual.
-  • Keep a hand away from rotating parts.
-  • Keep bystanders away.
-  • Wear eye and ear protection.
-  • Do not expose to moisture.

**Intended use**

The tool is intended for blowing dust.

ENB116-7

**CORDLESS BLOWER SAFETY WARNINGS**

**Training**

1. Read the instructions carefully. Be familiar with the controls and the correct use of the blower.
2. Never allow children, persons with reduced physical, sensory or mental capabilities or lack of experience and knowledge or people unfamiliar with these instructions to use the blower. Local regulations may restrict the age of the operator.
3. Electric shock could occur if used on wet surfaces. Do not expose to rain. Store indoors.
4. Keep in mind, that the operator or user is responsible for accidents or hazards occurring to other people or their property.

## Preparation

- Obtain ear protection and safety glasses. Wear them at all times while operating the blower.
- Always wear substantial footwear and long trousers while operating the blower.
- Do not wear loose clothing or jewellery that can be drawn into the air inlet. Keep long hair away from the air inlets.
- To prevent dust irritation the wearing of a face mask is recommended.

## Operation

- Operate the blower in a recommended position and only on a firm, level surface.
- Never point the nozzle at anyone in the vicinity when using the blower.
- Never block suction inlet and/or blower outlet.
  - Do not block suction inlet or blower outlet to clean up in dusty areas.
  - Do not use the blower with a tapered nozzle smaller than the original one, such as a new nozzle obtained by attaching an extra diameter-reduced hose or smaller hose to the nozzle top end.
  - Do not use the blower to inflate balls, rubber boat or the similar.

Increased motor revolution may cause dangerous fan breakage and result in serious personal injury. Heated motor and control circuit may cause a fire.

- Do not overreach and keep proper balance and footing at all times. Always be sure of the footing on slopes and to walk, never run.
- Do not operate the blower on a paved or gravel surface where ejected material could cause injury.
- Never operate the blower while people, especially children, or pets are nearby.
- Do not operate the blower near open window, etc.
- Operating the blower only at reasonable hours is recommended - not early in the morning or late at night when people might be disturbed.
- Using rakes and brooms to loosen debris before blowing is recommended.
- It is recommended to slightly dampen surfaces in dusty conditions or use mister attachment available on the market.
- It is recommended to use the long nozzle so the air stream can work close to the ground.
- If the blower strikes any foreign objects or should start making any unusual noise or vibration, immediately switch off the blower to stop it. Remove the battery cartridge from the blower and take the following steps before restarting and operating the blower:
  - inspect for damage,
  - when the blower is damaged, have it repaired by Makita Authorized Service Centers.
- Switch off the blower and remove the battery cartridge and make sure that all moving parts have come to a complete stop
  - whenever you leave the blower,
  - before clearing blockages or unclogging chute,
  - before checking, cleaning or working on the blower,
  - if the blower starts to vibrate abnormally, for immediately check, or
  - after striking a foreign object to inspect the blower for damage.

- Do not insert fingers or other objects into suction inlet or blower outlet.
- Prevent unintentional starting. Ensure the switch is in the off-position before inserting battery pack, picking up or carrying the blower. Carrying the blower with your finger on the switch or energising the blower that has the switch on invites accidents.

## Maintenance and storage

- When the blower is stopped for servicing, inspection, or storage, or to change an accessory, shut off the power source, remove the battery cartridge from the blower and make sure that all moving parts come to a complete stop. Cool down the blower before making any inspections, adjustments, etc. Maintain the blower with care and keep it clean.
- Store the blower in a dry place out of the reach of children.
- Always cool down the blower before storing.
- Keep all nuts, bolts and screws tight to be sure the blower is in safe working condition.

## Battery tool use and care

- Recharge only with the charger specified by the manufacturer. A charger that is suitable for one type of battery pack may create a risk of fire when used with another battery pack.
- Use the blower only with specifically designated battery packs. Use of any other battery packs may create a risk of injury and fire.

## SAVE THESE INSTRUCTIONS.

### WARNING:

**DO NOT let comfort or familiarity with product (gained from repeated use) replace strict adherence to safety rules for the subject product. MISUSE or failure to follow the safety rules stated in this instruction manual may cause serious personal injury.**

ENC007-11

## IMPORTANT SAFETY INSTRUCTIONS

### FOR BATTERY CARTRIDGE

- Before using battery cartridge, read all instructions and cautionary markings on (1) battery charger, (2) battery, and (3) product using battery.**
- Do not disassemble battery cartridge.**
- If operating time has become excessively shorter, stop operating immediately. It may result in a risk of overheating, possible burns and even an explosion.**
- If electrolyte gets into your eyes, rinse them out with clear water and seek medical attention right away. It may result in loss of your eyesight.**
- Do not short the battery cartridge:**
  - Do not touch the terminals with any conductive material.**
  - Avoid storing battery cartridge in a container with other metal objects such as nails, coins, etc.**

(3) Do not expose battery cartridge to water or rain.

A battery short can cause a large current flow, overheating, possible burns and even a breakdown.

6. Do not store the tool and battery cartridge in locations where the temperature may reach or exceed 50 °C (122 °F).
7. Do not incinerate the battery cartridge even if it is severely damaged or is completely worn out. The battery cartridge can explode in a fire.
8. Be careful not to drop or strike battery.
9. Do not use a damaged battery.
10. The contained lithium-ion batteries are subject to the **Dangerous Goods Legislation requirements**. For commercial transports e.g. by third parties, forwarding agents, special requirement on packaging and labeling must be observed. For preparation of the item being shipped, consulting an expert for hazardous material is required. Please also observe possibly more detailed national regulations. Tape or mask off open contacts and pack up the battery in such a manner that it cannot move around in the packaging.
11. Follow your local regulations relating to disposal of battery.

### SAVE THESE INSTRUCTIONS.

**⚠ CAUTION: Only use genuine Makita batteries.**

Use of non-genuine Makita batteries, or batteries that have been altered, may result in the battery bursting causing fires, personal injury and damage. It will also void the Makita warranty for the Makita tool and charger.

### Tips for maintaining maximum battery life

1. Charge the battery cartridge before completely discharged. Always stop tool operation and charge the battery cartridge when you notice less tool power.
2. Never recharge a fully charged battery cartridge. Overcharging shortens the battery service life.
3. Charge the battery cartridge with room temperature at 10 °C – 40 °C (50 °F – 104 °F). Let a hot battery cartridge cool down before charging it.
4. Charge the battery cartridge if you do not use it for a long period (more than six months).

### FUNCTIONAL DESCRIPTION

**⚠ CAUTION:**

- Always be sure that the tool is switched off and the battery cartridge is removed before adjusting or checking function on the tool.

### Installing or removing battery cartridge (Fig. 1)

**⚠ CAUTION:**

- Always switch off the tool before installing or removing of the battery cartridge.
- **Hold the tool and the battery cartridge firmly when installing or removing battery cartridge.**  
Failure to hold the tool and the battery cartridge firmly may cause them to slip off your hands and result in damage to the tool and battery cartridge and a personal injury.

To remove the battery cartridge, slide it from the tool while sliding the button on the front of the cartridge.

To install the battery cartridge, align the tongue on the battery cartridge with the groove in the housing and slip it into place. Insert it all the way until it locks in place with a little click. If you can see the red indicator on the upper side of the button, it is not locked completely.

**⚠ CAUTION:**

- Always install the battery cartridge fully until the red indicator cannot be seen. If not, it may accidentally fall out of the tool, causing injury to you or someone around you.
- Do not install the battery cartridge forcibly. If the cartridge does not slide in easily, it is not being inserted correctly.

**NOTE:**

- The tool does not work with only one battery cartridge.

### Tool / battery protection system

The tool is equipped with a tool/battery protection system. This system automatically cuts off power to the motor to extend tool and battery life.

The tool will automatically stop during operation if the tool or battery is placed under one of the following conditions. In some conditions, the indicators light up.

#### Overload protection

When the tool is operated in a manner that causes it to draw an abnormally high current, the tool automatically stops without any indication. In this situation, turn the tool off and stop the application that caused the tool to become overloaded. Then turn the tool on to restart.

#### Overheat protection for tool

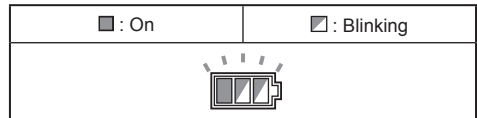

015485

When the tool is overheated, the tool stops automatically, the battery indicator blink about 60 seconds. In this situation, let the tool cool down before turning the tool on again.

#### Overdischarge protection

When the battery capacity becomes low, the tool stops automatically. If the product does not operate even when the switches are operated, remove the batteries from the tool and charge the batteries.

## Indicating the remaining battery capacity

### (Fig. 2)

(Only for battery cartridges with "B" at the end of the model number.)

Press the check button on the battery cartridge to indicate the remaining battery capacity. The indicator lamps light up for few seconds.

Indicator lamps			Remaining capacity
Lighted	Off	Blinking	
			75% to 100%
			50% to 75%
			25% to 50%
			0% to 25%
			Charge the battery.
			The battery may have malfunctioned.

015658

#### NOTE:

- Depending on the conditions of use and the ambient temperature, the indication may differ slightly from the actual capacity.

## Remaining battery capacity indication (Fig. 3)

(Country specific)

Press the check button to make the battery indicators show the remaining battery capacities. The battery indicators correspond to each battery.

### Remaining battery capacity indication

Battery indicator status	Remaining battery capacity
: On  : Off  : Blinking	
	50% – 100%
	20% – 50%
	0% – 20%
	Charge the battery

015527

## Switch action (Fig. 4 & 5)

### ⚠ CAUTION:

- Before inserting the battery cartridge into the tool, always check to see that the switch trigger actuates properly and returns to the "OFF" position when released.

To start the tool, simply pull the switch trigger. Tool speed is increased by increasing pressure on the switch trigger. Release the switch trigger to stop.

For continuous operation, pull the switch trigger, push in the lock button and then release the switch trigger. To stop the tool from the locked position, pull the switch trigger fully, then release it.

### Speed change (Fig. 6)

The maximum air volume can be adjusted just by turning the adjusting dial. This can be done even while the tool is running. The dial is marked 1 (lowest) to 6 (highest).

#### NOTICE:

- The speed adjusting dial can be turned only as far as 6 and back to 1. Do not force it past 6 or 1, or the speed adjusting function may no longer work.

When working in a high temperature circumstance, the tool may be stopped because of the overheat protection system. In that case let the tool cool down. Avoid setting to speed 6 (highest) in high temperature circumstances.

## ASSEMBLY

### ⚠ CAUTION:

- Always be sure that the tool is switched off and the battery cartridge is removed before carrying out any work on the tool.

### Installing the long nozzle (Fig. 7 & 8)

To install the long nozzle:

- Align the small projection of the housing with the groove of the long nozzle.
- Slide in the long nozzle, and turn it clockwise until the triangle markings on the long nozzle and the housing meet each other.

The length of the nozzle can be adjusted by changing the locking position.

### Installing the extension nozzle / flat nozzle (optional accessory)

The extension nozzle / flat nozzle can be installed on the tip of the long nozzle in the same way as above.

### Installing the shoulder strap (optional accessory) (Fig. 9)

Hook the shoulder strap onto the hanger of the tool. Before use, adjust the length of strap so that it is easy to work with it.

## OPERATION

ENG900-1

### Blowing (Fig. 10)

#### CAUTION:

- Do not place the blower on the ground while it is switched on. Sand or dust may enter from suction inlet, and they may result in personal injury.

Hold the blower firmly with a hand and perform the blowing operation by moving it around slowly.

When blowing around a building, a big stone or a vehicle, direct the nozzle away from them.

When performing an operation in corner, start from the corner and then move to wide area.

## MAINTENANCE

#### CAUTION:

- Always be sure that the tool is switched off and the battery cartridge is removed before attempting to perform inspection or maintenance.
- Never use gasoline, benzene, thinner, alcohol or the like. Discoloration, deformation or cracks may result.

### Cleaning (Fig. 11)

From time to time, wipe off the outside of the tool using a cloth dampened in soapy water.

To maintain product SAFETY and RELIABILITY, repairs, any other maintenance or adjustment should be performed by Makita Authorized Service Centers, always using Makita replacement parts.

## OPTIONAL ACCESSORIES

#### CAUTION:

- These accessories or attachments are recommended for use with your Makita tool specified in this manual. The use of any other accessories or attachments might present a risk of injury to persons. Only use accessory or attachment for its stated purpose.

If you need any assistance for more details regarding these accessories, ask your local Makita Service Center.

- Makita genuine battery and charger
- Shoulder belt
- Extension nozzle
- Flat nozzle

#### NOTE:

- Some items in the list may be included in the tool package as standard accessories. They may differ from country to country.

ENG108-1

## Noise

The typical A-weighted noise level determined according to EN50636:

Sound pressure level ( $L_{pA}$ ): 79.1 dB (A)

Uncertainty (K): 1.8 dB (A)

Sound power level ( $L_{wA}$ ): 93.5 dB (A)

Uncertainty (K): 2.3 dB (A)

**Wear ear protection**

## Vibration

The vibration total value (tri-axial vector sum) determined according to EN50636:

Work mode: operation without load

Vibration emission ( $a_h$ ): 2.5 m/s<sup>2</sup> or less

Uncertainty (K): 1.5 m/s<sup>2</sup>

ENG901-1

- The declared vibration emission value has been measured in accordance with the standard test method and may be used for comparing one tool with another.
- The declared vibration emission value may also be used in a preliminary assessment of exposure.

#### WARNING:

- The vibration emission during actual use of the power tool can differ from the declared emission value depending on the ways in which the tool is used.
- Be sure to identify safety measures to protect the operator that are based on an estimation of exposure in the actual conditions of use (taking account of all parts of the operating cycle such as the times when the tool is switched off and when it is running idle in addition to the trigger time).

## EC DECLARATION OF CONFORMITY

### For European countries only

The EC declaration of conformity is included as Annex A to this instruction manual.



**Descriptif**

1	Témoin rouge	5	Bouton de vérification	9	Molette de réglage de la vitesse
2	Bouton	6	Témoin de charge de la batterie	10	Longue buse
3	Batterie	7	Gâchette	11	Repère triangulaire
4	Voyants lumineux	8	Bouton de verrouillage		

**SPÉCIFICATIONS**

Modèle		DUB362
Capacités	Débit d'air (max.)	13,4 m³/min
	Vitesse de l'air	54,0 m/s
Longueur totale	(sans longue buse)	585 mm
	(avec longue buse)	830, 880, 930 mm
Poids net		3,5 - 4,2 kg
Batterie		BL1815N, BL1820, BL1820B, BL1830, BL1840, BL1850, BL1830B, BL1840B, BL1850B, BL1860B
Tension nominale		36 V CC

- Étant donné l'évolution constante de notre programme de recherche et développement, les spécifications contenues dans ce manuel sont modifiables sans préavis.
- Les spécifications et la batterie peuvent varier suivant les pays.
- Le poids peut être différent selon les accessoires, notamment la batterie. Les associations la plus légère et la plus lourde, conformément à la procédure EPTA-01/2014, sont indiquées dans le tableau.



- Uniquement pour les pays européens  
Ne jetez pas les appareils électriques ou les batteries avec vos ordures ménagères ! Conformément aux directives européennes relatives aux déchets d'équipements électriques et électroniques et aux piles et accumulateurs ainsi qu'aux déchets de piles et d'accumulateurs et leur mise en œuvre conformément aux lois nationales, les équipements électriques et les piles et batteries en fin de vie doivent faire l'objet d'une collecte sélective et être confiés à une usine de recyclage respectueuse de l'environnement.

END012-5

**Symboles**

Vous trouverez ci-dessous les symboles utilisés pour l'appareil. Veuillez à comprendre leur signification avant toute utilisation.



- Redoubler de précaution et d'attention.



- Lire le mode d'emploi.



- Garder les mains à l'écart des pièces en rotation.



- Tenir les personnes à l'écart.



- Porter des lunettes de protection et un serre-tête antibruit.



- Ne pas exposer à l'humidité.

**Utilisation prévue**

L'outil est conçu pour souffler les poussières.

ENE018-1

ENB116-7

**CONSIGNES DE SÉCURITÉ POUR SOUFFLEUR SANS FIL**

**Formation**

1. Lisez attentivement les instructions. Familiarisez-vous avec les commandes et la bonne utilisation du souffleur.
2. Ne laissez en aucun cas les enfants, les personnes aux facultés physiques, sensorielles ou mentales diminuées ou sans expérience ni expertise ou les personnes qui ne sont pas familiarisées avec ces instructions utiliser le souffleur. Les réglementations locales peuvent limiter l'âge de l'utilisateur.
3. Une électrocution est possible s'il est utilisé sur des surfaces humides. Ne l'exposez pas à la pluie. Rangez-le à l'intérieur.
4. Gardez à l'esprit que l'opérateur ou l'utilisateur est responsable des accidents ou risques encourus par les personnes ou leur propriété.

## Préparatifs

5. Obtenez un serre-tête antibruit et des lunettes de sécurité. Portez-les toujours lorsque vous utilisez le souffleur.
6. Portez toujours des chaussures résistantes et un pantalon long pendant l'utilisation du souffleur.
7. Ne portez pas de vêtements amples ou de bijoux qui peuvent être happés par l'entrée d'air. Maintenez les cheveux longs à l'écart des entrées d'air.
8. Il est recommandé de porter un écran facial pour éviter les irritations dues à la poussière.

## Fonctionnement

9. Utilisez le souffleur dans la position recommandée et uniquement sur une surface ferme et plane.
10. Ne pointez jamais la buse en direction d'une personne à proximité lorsque vous utilisez le souffleur.
11. Ne bloquez jamais l'entrée d'aspiration et/ou la sortie du souffleur.
  - Ne bloquez pas l'entrée d'aspiration ou la sortie du souffleur pour nettoyer dans les zones poussiéreuses.
  - N'utilisez pas le souffleur avec une buse conique plus petite que celle d'origine, comme une buse neuve obtenue en fixant un tuyau supplémentaire de diamètre réduit ou un plus petit tuyau sur l'extrémité supérieure de la buse.
  - N'utilisez pas le souffleur pour gonfler des ballons, un bateau pneumatique ou autre.

Si la révolution moteur augmente, le ventilateur risque de se casser et de provoquer de graves blessures corporelles. La surchauffe du moteur et du circuit de commande peut provoquer un incendie.

12. Ne vous penchez pas trop loin et maintenez constamment une bonne assise et un bon équilibre. Faites toujours attention où vous mettez les pieds sur les terrains en pente et veillez toujours à marcher et à ne jamais courir.
13. N'utilisez pas le souffleur sur une surface pavée ou en gravier où les matériaux éjectés pourraient provoquer des blessures.
14. N'utilisez jamais le souffleur alors que des personnes, et tout particulièrement des enfants, ou des animaux domestiques se trouvent à proximité.
15. N'utilisez pas le souffleur près de fenêtres ouvertes, etc.
16. Il est recommandé d'utiliser le souffleur uniquement à des heures raisonnables : pas tôt le matin ni tard le soir lorsque vous risquez de déranger les gens.
17. Il est recommandé de séparer les débris à l'aide d'un râteau ou d'un balai avant de les souffler.
18. Dans les milieux poussiéreux, il est recommandé d'humidifier légèrement les surfaces ou d'utiliser un pulvérisateur d'eau en vente dans le commerce.
19. Il est recommandé d'utiliser la buse longue afin que le jet d'air soit soufflé près du sol.
20. Si le souffleur heurte un corps étranger ou démarre en faisant un bruit anormal ou en vibrant, éteignez-le immédiatement pour l'arrêter. Retirez la batterie du souffleur et suivez les étapes ci-après avant de redémarrer et d'utiliser le souffleur :
  - inspectez les dommages,
  - si le souffleur est endommagé, faites-le réparer par un centre de service après-vente Makita agréé.

21. Éteignez le souffleur, retirez la batterie et assurez-vous que toutes les pièces mobiles sont parfaitement arrêtées
  - chaque fois que vous laissez le souffleur sans surveillance,
  - avant de retirer un objet bloqué ou de déboucher la goulotte,
  - avant d'effectuer la vérification, le nettoyage ou l'entretien du souffleur,
  - si le souffleur se met à vibrer anormalement, pour procéder à une inspection immédiate, ou
  - après avoir heurté un corps étranger pour vérifier que le souffleur n'est pas endommagé.
22. N'insérez pas les doigts ou d'autres objets dans l'entrée d'aspiration ou la sortie du souffleur.
23. Évitez les démarrages intempestifs. Assurez-vous que l'interrupteur est en position d'arrêt avant d'insérer la batterie, de ramasser ou de transporter le souffleur. Transporter le souffleur en ayant le doigt sur l'interrupteur ou l'allumer alors que l'interrupteur est en position de marche est source d'accidents.

## Entretien et rangement

24. Lorsque le souffleur est arrêté pour effectuer un dépannage ou une inspection, le ranger ou changer d'accessoire, coupez la source d'alimentation, retirez la batterie du souffleur et assurez-vous que toutes les pièces mobiles sont parfaitement arrêtées. Laissez refroidir le souffleur avant d'effectuer une inspection, un réglage, etc. Entretenez le souffleur avec soin et gardez-le propre.
25. Rangez le souffleur dans un endroit sec hors de la portée des enfants.
26. Laissez toujours refroidir le souffleur avant de le ranger.
27. Gardez tous les écrous, boulons et vis bien serrés pour assurer le fonctionnement sûr du souffleur.

## Utilisation et entretien des outils fonctionnant sur batterie

28. Rechargez la batterie uniquement avec le chargeur spécifié par le fabricant. Un chargeur prévu pour un type de batterie peut présenter un risque d'incendie s'il est utilisé avec une autre batterie.
29. Utilisez le souffleur uniquement avec la batterie spécifiquement indiquée. L'utilisation de toute autre batterie peut présenter un risque de blessure et d'incendie.

## CONSERVEZ CES INSTRUCTIONS.

### AVERTISSEMENT :

**NE vous laissez PAS tromper (au fil d'une utilisation répétée) par un sentiment d'aisance et de familiarité avec l'outil, en négligeant le respect rigoureux des consignes de sécurité qui l'accompagnent. Si vous N'UTILISEZ pas cet outil de façon SÛRE et ADÉQUATE, vous courez un risque de blessure grave.**

## IMPORTANTES CONSIGNES DE SÉCURITÉ

### POUR LA BATTERIE

1. Avant d'utiliser la batterie, veuillez lire toutes les instructions et tous les avertissements inscrits sur (1) le chargeur de batterie, (2) la batterie et (3) le produit alimenté par la batterie.
2. Ne démontez pas la batterie.
3. Si l'autonomie de la batterie devient très courte, cessez immédiatement l'utilisation. Le non-respect de cette consigne peut entraîner une surchauffe, des brûlures, ou encore une explosion.
4. Si l'électrolyte pénètre dans vos yeux, rincez-les à l'eau claire et consultez immédiatement un médecin. Le non-respect de cette consigne peut entraîner une perte de la vision.
5. Ne court-circuitez pas la batterie :
  - (1) Ne touchez pas les bornes avec un matériau conducteur.
  - (2) Évitez de ranger la batterie dans un conteneur avec d'autres objets métalliques, par exemple des clous, des pièces de monnaie, etc.
  - (3) N'exposez pas la batterie à l'eau ou à la pluie. Un court-circuit de la batterie pourrait provoquer un important flux de courant, une surchauffe, parfois des brûlures et même une panne.
6. Ne rangez pas l'outil ou la batterie dans des endroits où la température risque d'atteindre ou de dépasser 50 °C.
7. Ne jetez pas la batterie au feu même si elle est sérieusement endommagée ou complètement épuisée. La batterie peut exploser au contact du feu.
8. Faites attention à ne pas laisser tomber la batterie et à ne pas la heurter.
9. N'utilisez pas une batterie abîmée.
10. Les batteries au lithium-ion contenues sont soumises aux exigences de la législation en matière de marchandises dangereuses.
 

Pour le transport commercial, par exemple par des tierces parties ou des transitaires, les exigences spéciales figurant sur l'emballage et l'étiquetage doivent être respectées.

Pour préparer l'article à expédier, il est nécessaire de consulter un expert en matériaux dangereux. Veuillez également observer les réglementations nationales éventuellement plus détaillées.

Recouvrez de ruban adhésif les contacts exposés et emballez la batterie de telle sorte qu'elle ne puisse pas bouger dans l'emballage.
11. Les batteries doivent être éliminées conformément aux réglementations locales en vigueur.

### CONSERVEZ CES INSTRUCTIONS.

### ⚠ ATTENTION : N'utilisez que des batteries Makita d'origine.

L'utilisation de batteries Makita de marque différente ou de batteries modifiées peut provoquer l'explosion des batteries, ce qui présente un risque d'incendie, de dommages matériels et corporels. Cela annulera également la garantie Makita pour l'outil et le chargeur Makita.

### Conseils pour assurer la durée de vie optimale de la batterie

1. Chargez la batterie avant qu'elle ne soit complètement déchargée. Arrêtez toujours l'outil et rechargez la batterie quand vous remarquez que la puissance de l'outil diminue.
2. Ne chargez jamais une batterie complètement chargée. La surcharge réduit la durée de vie de la batterie.
3. Chargez la batterie à température ambiante comprise entre 10 °C et 40 °C. Laissez refroidir une batterie chaude avant de la charger.
4. Chargez la batterie si vous prévoyez de ne pas l'utiliser pendant une période prolongée (plus de six mois).

### DESCRIPTION DU FONCTIONNEMENT

#### ⚠ ATTENTION :

- Vérifiez toujours que l'outil est hors tension et que la batterie a été retirée avant d'ajuster l'outil ou de vérifier son fonctionnement.

#### Pose ou retrait de la batterie (Fig. 1)

#### ⚠ ATTENTION :

- Mettez toujours l'outil hors tension avant d'installer ou de retirer la batterie.
- Tenez fermement l'outil et la batterie lorsque vous installez ou retirez la batterie. Sinon, ils risquent de vous échapper des mains, ce qui peut endommager l'outil et la batterie et présente des risques de blessure.

Pour retirer la batterie, faites-la glisser hors de l'outil tout en appuyant sur le bouton à l'avant de la batterie.

Pour installer la batterie, alignez sa languette sur la rainure à l'intérieur du logement, et faites-la glisser en place. Insérez-la à fond, jusqu'à ce qu'elle se verrouille en place avec un léger clic. Si vous pouvez voir le témoin rouge au-dessus du bouton, la batterie n'est pas complètement verrouillée.

#### ⚠ ATTENTION :

- Insérez toujours la batterie à fond, jusqu'à ce que le témoin rouge ne soit plus visible. Sinon, elle risque de tomber accidentellement de l'outil, et de vous blesser ou de blesser quelqu'un se trouvant à proximité.
- Ne forcez pas pour insérer la batterie. Si elle ne glisse pas facilement, c'est que vous ne l'insérez pas correctement.

#### NOTE :

- L'outil ne peut pas fonctionner avec une seule batterie.

### Dispositif de protection de l'outil et de la batterie



L'outil est équipé d'un dispositif de protection de l'outil et de la batterie. Ce dispositif coupe automatiquement l'alimentation du moteur pour prolonger la durée de service de l'outil et de la batterie.

Si l'outil ou la batterie se trouvent dans l'une ou l'autre des situations suivantes, l'outil cesse automatiquement de fonctionner. Dans certains cas, les témoins s'allument.

#### Protection contre la surcharge

Lorsque le mode d'utilisation de l'outil entraîne un appel de courant anormalement élevé, l'outil s'arrête automatiquement sans aucune indication. Il faut alors mettre l'outil hors tension et arrêter l'application qui cause la surcharge. Remettez ensuite l'outil sous tension pour redémarrer.

#### Protection de l'outil contre la surchauffe

 : allumé	 : clignotant
	

015485

En cas de surchauffe, l'outil s'arrête automatiquement et le témoin de charge de la batterie clignote pendant environ 60 secondes. Il faut alors laisser refroidir l'outil avant de le remettre sous tension.

#### Protection contre la décharge accélérée

















Lorsque la charge restante de la batterie devient faible, l'outil s'arrête automatiquement. Si l'outil ne fonctionne pas même lorsque vous actionnez la gâchette, retirez les batteries et chargez-les.

#### Affichage de la charge restante de la batterie

##### (Fig. 2)

(Uniquement pour les batteries dont le numéro de modèle finit par "B".)

Appuyez sur le bouton de vérification situé sur la batterie pour afficher la charge restante de la batterie. Les voyants lumineux s'allument pendant quelques secondes.

Voyants lumineux			Capacité restante
 allumé	 éteint	 clignotant	
			75 % à 100 %
			50 % à 75 %
			25 % à 50 %
			0 % à 25 %
			Chargez la batterie.
 	 		La batterie est probablement défectueuse.

015658

#### NOTE :

- En fonction des conditions d'utilisation et de la température ambiante, la charge restante affichée peut différer légèrement de la valeur réelle.







#### Affichage de la charge restante de la batterie

##### (Fig. 3)

(Selon le pays)

Appuyez sur le bouton de vérification de la charge pour que les témoins de charge affichent la charge restante de la batterie. Chaque témoin de charge correspond à une batterie.

#### Affichage de la charge restante de la batterie

État du témoin de charge de la batterie	Charge restante de la batterie
 : allumé  : éteint  : clignotant	
	50 % – 100 %
	20 % – 50 %
	0 % – 20 %
	Chargez la batterie

015527

## Gâchette (Fig. 4 et 5)

### ⚠ ATTENTION :

- Avant d'insérer la batterie dans l'outil, vérifiez toujours que la gâchette fonctionne correctement et revient en position d'arrêt (OFF) une fois libérée.

Pour mettre l'outil en marche, il suffit d'appuyer sur la gâchette. La vitesse de l'outil augmente quand vous augmentez la pression sur la gâchette. Pour arrêter l'outil, libérez la gâchette.

Pour un fonctionnement continu, appuyez sur la gâchette, enfoncez le bouton de verrouillage puis relâchez la gâchette. Pour arrêter l'outil depuis la position verrouillée (fonctionnement en continu), appuyez à fond sur la gâchette puis relâchez-la.

## Changement de vitesse (Fig. 6)

Vous pouvez régler le débit d'air maximum en tournant la molette de réglage de la vitesse. Ceci peut être effectué même pendant le fonctionnement de l'outil. La molette est graduée de 1 (min.) à 6 (max.).

### REMARQUE :

- Les positions extrêmes de la molette de réglage de la vitesse sont 6 et 1. Ne forcez pas la molette au-delà de 6 ou en deçà de 1 : le réglage de la vitesse risque de ne plus fonctionner.

Si vous travaillez dans des conditions de température élevée, la protection contre la surchauffe risque d'arrêter l'outil. Il faut alors laisser refroidir l'outil. Évitez de régler la vitesse sur 6 (max.) en cas de températures élevées.

## MONTAGE

### ⚠ ATTENTION :

- Vérifiez toujours que l'outil est hors tension et que la batterie a été retirée avant d'effectuer tous travaux sur l'outil.

## Pose de la longue buse (Fig. 7 et 8)

Pour installer la longue buse :

1. Alignez la petite partie saillante du corps du souffleur avec la rainure de la longue buse.
2. Faites glisser la longue buse et faites-la tourner dans le sens des aiguilles d'une montre jusqu'à ce que les repères triangulaires situés sur la buse et le corps du souffleur correspondent.

Vous pouvez ajuster la longueur de la buse en modifiant la position de verrouillage.

## Pose de la rallonge de buse ou de la buse plate (accessoire en option)

La rallonge de buse ou la buse plate peuvent être installées sur la pointe de la longue buse comme indiqué ci-dessus.

## Pose de la courroie d'épaule (accessoire en option) (Fig. 9)

Accrochez la courroie d'épaule sur l'anneau de suspension de l'outil. Avant utilisation, réglez la courroie à une longueur de travail confortable.

## UTILISATION

### Soufflage (Fig. 10)

#### ⚠ ATTENTION :

- Ne posez pas le souffleur au sol lorsqu'il est en marche. Du sable ou des poussières risquent d'être aspirés dans l'entrée d'air et d'entraîner des blessures.

Tenez fermement le souffleur d'une main et réalisez le soufflage en le déplaçant lentement.

Lorsque vous réalisez un soufflage autour d'un obstacle (bâtiment, grosse pierre ou véhicule), ne dirigez pas la buse dans sa direction.

Lorsque vous réalisez un soufflage dans un coin, travaillez de l'intérieur vers l'extérieur de celui-ci.

## ENTRETIEN

### ⚠ ATTENTION :

- Vérifiez toujours que l'outil est hors tension et que la batterie a été retirée avant d'effectuer tous travaux d'inspection ou d'entretien.
- N'utilisez jamais d'essence, d'éther de pétrole, de diluant, d'alcool ou autre produit similaire. Cela risquerait de provoquer la décoloration, la déformation ou la fissuration de l'outil.

### Nettoyage (Fig. 11)

Nettoyez de temps en temps l'extérieur de l'outil avec un chiffon imbibé d'eau savonneuse.

Pour maintenir la SÉCURITÉ et la FIABILITÉ du produit, les réparations, travaux d'entretien et autres réglages doivent être effectués dans un centre de service Makita agréé, exclusivement avec des pièces de rechange Makita.

## ACCESSOIRES EN OPTION

### ⚠ ATTENTION :

- Ces accessoires ou pièces sont recommandés pour l'utilisation avec l'outil Makita spécifié dans ce mode d'emploi. L'utilisation de tout autre accessoire ou pièce peut comporter un risque de blessure. N'utilisez les accessoires ou pièces qu'aux fins auxquelles ils sont destinés.

Si vous désirez obtenir plus de détails concernant ces accessoires, veuillez contacter le centre technique de service Makita le plus proche.

- Batterie et chargeur Makita d'origine
- Courroie d'épaule
- Rallonge de buse
- Buse plate

### NOTE :

- Il se peut que certains éléments de la liste soient fournis avec l'outil en tant qu'accessoires standard. Ils peuvent varier d'un pays à l'autre.

ENG108-1

## Bruit

Niveau de bruit pondéré A typique, déterminé selon la norme EN50636 :

Niveau de pression acoustique ( $L_{pA}$ ) : 79,1 dB (A)

Incertitude (K) : 1,8 dB (A)

Niveau de puissance acoustique ( $L_{WA}$ ) : 93,5 dB (A)

Incertitude (K) : 2,3 dB (A)

## Portez des protecteurs d'oreilles

## Vibrations

Valeur totale des vibrations (somme vectorielle des trois axes) déterminée selon la norme EN50636 :

Mode de travail : fonctionnement à vide

Émission de vibrations ( $a_w$ ) : 2,5 m/s<sup>2</sup> ou moins

Incertitude (K) : 1,5 m/s<sup>2</sup>

ENG901-1

- La valeur d'émission de vibration déclarée a été mesurée conformément à la méthode d'essai normalisée et peut être utilisée pour comparer différents outils.
- La valeur d'émission de vibration déclarée peut aussi être utilisée pour réaliser une évaluation préliminaire de l'exposition.

### AVERTISSEMENT :

- L'émission de vibrations pendant l'utilisation réelle de l'outil peut différer de la valeur d'émission déclarée en fonction de la façon dont l'outil est utilisé.
- Assurez-vous que les mesures de sécurité visant à protéger l'opérateur sont basées sur une estimation de l'exposition dans les conditions réelles d'utilisation, en tenant compte de toutes les phases du cycle de fonctionnement, y compris les périodes d'arrêt et de fonctionnement à vide.

## DÉCLARATION DE CONFORMITÉ CE

### Pour les pays d'Europe uniquement

La déclaration de conformité CE est fournie en Annexe A à ce mode d'emploi.

**Erläuterung der Gesamtansicht**

1 Rote Anzeige	5 Prüftaste	9 Stellrad
2 Knopf	6 Akku-Anzeige	10 Lange Düse
3 Akku	7 Elektronikschalter	11 Dreiecksmarkierung
4 Anzeigelampen	8 Arretierknopf	

**TECHNISCHE DATEN**

Modell		DUB362
Kapazitäten	Luftvolumen (max.)	13,4 m³/min
	Luftgeschwindigkeit	54,0 m/s
Gesamtlänge	(ohne lange Düse)	585 mm
	(mit langer Düse)	830, 880, 930 mm
Nettogewicht		3,5 - 4,2 kg
Akku		BL1815N, BL1820, BL1820B, BL1830, BL1840, BL1850, BL1830B, BL1840B, BL1850B, BL1860B
Nennspannung		DC 36 V

- Aufgrund unseres Dauerprogramms der Forschung und Entwicklung unterliegen die hier angegebenen technischen Daten Änderung ohne Vorankündigung.
- Die technischen Daten und der Akku können von Land zu Land unterschiedlich sein.
- Das Gewicht kann je nach dem Aufsatz bzw. den Aufsätzen, einschließlich des Akkus, unterschiedlich sein. Die leichteste und die schwerste Kombination nach dem EPTA-Verfahren 01/2014 sind in der Tabelle angegeben.



- Nur für EG-Länder  
Entsorgen Sie Elektrogeräte oder Akkus nicht zusammen mit dem Hausmüll! Unter Einhaltung der Europäischen Richtlinie über Elektro- und Elektronik-Altgeräte, Batterien, Akkus sowie verbrauchte Batterien und Akkus und ihre Umsetzung gemäß den Landesgesetzen müssen Elektrogeräte und Batterien bzw. Akkus, die das Ende ihrer Lebensdauer erreicht haben, getrennt gesammelt und einer umweltgerechten Recycling-Einrichtung zugeführt werden.

END012-5

**Symbole**

Nachfolgend werden die für das Gerät verwendeten Symbole beschrieben. Machen Sie sich vor der Benutzung mit ihrer Bedeutung vertraut.

- Besondere Aufmerksamkeit und Vorsicht erforderlich.
- Lesen Sie die Bedienungsanleitung.
- Halten Sie Hände von rotierenden Teilen fern.
- Umstehende Personen fern halten.
- Tragen Sie Augen- und Gehörschutz.
- Setzen Sie Werkzeuge/Geräte keiner Nässe oder Feuchtigkeit aus.

ENE018-1

**Verwendungszweck**

Das Werkzeug ist für das Wegblasen von Staub vorgesehen.

ENB116-7

**SICHERHEITSWARNUNGEN FÜR AKKU-BLASGERÄT**

**Einweisung**

1. Lesen Sie die Anweisungen sorgfältig durch. Machen Sie sich mit den Bedienelementen und dem korrekten Gebrauch des Blasgerätes vertraut.
2. Lassen Sie niemals zu, dass Kinder, Personen mit verminderten körperlichen, sensorischen oder geistigen Fähigkeiten oder Mangel an Erfahrung und Kenntnissen, oder Personen, die nicht mit diesen Anweisungen vertraut sind, das Blasgerät benutzen. Örtliche Vorschriften können das Alter der Bedienungsperson einschränken.
3. Bei Benutzung auf nassen Oberflächen kann ein elektrischer Schlag auftreten. Das Gerät keinem Regen aussetzen. In Innenräumen aufbewahren.
4. Beachten Sie, dass der Bediener oder Benutzer für Unfälle oder Gefahren verantwortlich ist, die an anderen Personen oder deren Eigentum auftreten.

## **Vorbereitung**

5. Tragen Sie einen Gehörschutz und eine Schutzbrille. Tragen Sie diese während der Benutzung des Blasgerätes ständig.
6. Tragen Sie immer kräftiges Schuhwerk und lange Hosen während der Benutzung des Blasgerätes.
7. Tragen Sie keine lockere Kleidung oder Schmuckstücke, die in den Lufteinlass gelangen können. Halten Sie langes Haar vom Lufteinlass fern.
8. Es wird empfohlen, eine Schutzmaske zu tragen, um Reizungen durch Staub zu verhindern.

## **Betrieb**

9. Betreiben Sie das Blasgerät in einer empfohlenen Position und nur auf einer festen, ebenen Oberfläche.
10. Richten Sie die Düse niemals auf eine Person in Ihrer Nähe, wenn Sie das Gebläse verwenden.
11. Ansaugöffnung und Luftaustritt des Gebläses müssen immer frei von Hindernissen sein.
  - Blockieren Sie nicht Ansaugöffnung oder Luftaustritt des Gebläses zwecks Nutzung in staubigen Bereichen.
  - Verwenden Sie das Gebläse nicht mit einer sich verjüngenden Düse, die schmäler als die Originaldüse ist, beispielsweise, indem Sie zusätzlich einen Schlauch mit sich verjüngendem oder mit geringem Durchmesser auf die Düsenspitze aufsetzen.
  - Verwenden Sie das Gebläse nicht zum Aufpumpen von Bällen, Gummibooten oder ähnlichen Dingen. Bei Übersteigen der zulässigen Motordrehzahl kann es zu einem gefährlichen Bersten des Ventilators und dadurch zu schweren Verletzungen kommen. Bei Überhitzung von Motor oder Steuerschaltung kann es zu einem Brand kommen.
12. Übernehmen Sie sich nicht, und behalten Sie stets Ihr Gleichgewicht und Ihren Stand bei. An Hängen stets auf sicheren Stand achten. Immer nur gehen, niemals laufen.
13. Betreiben Sie das Blasgerät nicht auf einer gepflasterten oder geschotterten Oberfläche, wo ausgeworfenes Material Verletzungen verursachen könnte.
14. Betreiben Sie das Blasgerät keinesfalls, während sich Personen, besonders Kinder, oder Haustiere in der Nähe aufhalten.
15. Betreiben Sie das Blasgerät nicht in der Nähe eines offenen Fensters usw.
16. Nutzen Sie das Gebläse nur zu angemessenen Tageszeiten - nicht in den frühen Morgenstunden oder zur Nachtzeit, wenn das Gebläse von anderen Menschen als Ruhestörung wahrgenommen werden kann.
17. Es wird empfohlen, vor der Benutzung des Gebläses groben Unrat mittels Harke oder Besen zu lockern.
18. Es wird empfohlen, bei staubigen Bedingungen Flächen leicht zu befeuchten oder einen im Handel als Anbaugerät erhältlichen Nebler zu verwenden.
19. Es wird die Verwendung der Langdüse empfohlen, damit der Luftstrahl in Bodennähe austritt.

20. Falls das Blasgerät gegen irgendwelche Fremdkörper stößt oder beginnt, ungewöhnliche Geräusche oder Vibrationen abzugeben, schalten Sie das Blasgerät unverzüglich aus, um es anzuhalten. Nehmen Sie den Akku vom Blasgerät ab, und führen Sie die folgenden Schritte aus, bevor Sie das Blasgerät wieder starten und in Betrieb nehmen:
  - auf Beschädigung überprüfen.
  - Falls das Blasgerät beschädigt ist, lassen Sie es von einem autorisierten Makita-Kundendienstzentrum reparieren.
21. Schalten Sie das Blasgerät aus, nehmen Sie den Akku ab, und vergewissern Sie sich, dass alle beweglichen Teile zu einem vollständigen Stillstand gekommen sind,
  - wann immer Sie das Blasgerät verlassen,
  - bevor Sie Blockierungen beseitigen oder den Auswurf frei machen,
  - bevor Sie das Blasgerät überprüfen, reinigen oder daran arbeiten,
  - falls das Blasgerät beginnt, ungewöhnlich heftig zu vibrieren, um es sofort zu überprüfen, oder
  - nachdem Sie auf einen Fremdkörper gestoßen sind, um das Blasgerät auf Beschädigung zu untersuchen.
22. Stecken Sie weder Finger noch irgendwelche Gegenstände in die Ansaugöffnung oder den Luftaustritt des Gebläses.
23. Unbeabsichtigtes Einschalten verhindern. Vergewissern Sie sich, dass sich der Schalter in der Aus-Stellung befindet, bevor Sie den Akku einsetzen bzw. das Blasgerät aufheben oder tragen. Das Tragen des Blasgerätes mit dem Finger am Schalter oder das Aktivieren des Blasgerätes bei eingeschaltetem Schalter führt zu Unfällen.

## **Wartung und Lagerung**

24. Wenn das Blasgerät für Wartung, Inspektion oder Lagerung oder zum Wechseln eines Zubehörteils angehalten wird, schalten Sie die Stromquelle aus, nehmen Sie den Akku vom Blasgerät ab, und vergewissern Sie sich, dass alle beweglichen Teile zu einem vollständigen Stillstand gekommen sind. Lassen Sie das Blasgerät abkühlen, bevor Sie Inspektionen, Einstellungen usw. vornehmen. Pflegen Sie das Blasgerät sorgfältig, und halten Sie es sauber.
25. Bewahren Sie das Blasgerät an einem trockenen Ort außer Reichweite von Kindern auf.
26. Lassen Sie das Blasgerät vor der Lagerung immer abkühlen.
27. Halten Sie alle Muttern, Bolzen und Schrauben fest angezogen, um sicherzugehen, dass sich das Blasgerät in gutem Betriebszustand befindet.

## **Verwendung und Pflege von akkubetriebenen Werkzeugen**

28. Der Akku darf nur mit dem vom Hersteller vorgegebenen Ladegerät aufgeladen werden. Ein Ladegerät, das sich für den einen Akku-Typ eignet, kann bei der Verwendung mit einem anderen Akku eine Brandgefahr darstellen.
29. Benutzen Sie das Blasgerät nur mit den ausdrücklich vorgeschriebenen Akkus. Bei Verwendung irgendwelcher anderer Akkus besteht Verletzungs- und Brandgefahr.

**BEWAHREN SIE DIESE ANWEISUNGEN AUF.**



## **⚠️ WARNUNG:**

Lassen Sie sich NIE durch Bequemlichkeit oder (aus fortwährendem Gebrauch gewonnener) Vertrautheit mit dem Werkzeug dazu verleiten, die Sicherheitsregeln für das Werkzeug zu missachten. Bei **MISSBRÄUHLICHER** Verwendung des Werkzeugs oder Missachtung der in diesem Handbuch enthaltenen Sicherheitshinweise kann es zu schweren Verletzungen kommen.

ENC007-11

## **WICHTIGE SICHERHEITSVORSCHRIFTEN**

### **FÜR AKKU**

1. Lesen Sie vor der Benutzung des Akkus alle Anweisungen und Warnhinweise, die an (1) Ladegerät, (2) Akku und (3) Akkuwerkzeug angebracht sind.
2. Unterlassen Sie ein Zerlegen des Akkus.
3. Falls die Betriebszeit beträchtlich kürzer geworden ist, stellen Sie den Betrieb sofort ein. Anderenfalls besteht die Gefahr von Überhitzung, möglichen Verbrennungen und sogar einer Explosion.
4. Falls Elektrolyt in Ihre Augen gelangt, waschen Sie sie mit sauberem Wasser aus, und suchen Sie unverzüglich ärztliche Hilfe auf. Anderenfalls können Sie erblinden.
5. Der Akku darf nicht kurzgeschlossen werden:
  - (1) Die Kontakte dürfen nicht mit leitfähigem Material berührt werden.
  - (2) Lagern Sie den Akku nicht in einem Behälter zusammen mit anderen Metallgegenständen, wie z. B. Nägel, Münzen usw.
  - (3) Setzen Sie den Akku weder Wasser noch Regen aus.Ein Kurzschluss des Akkus kann einen starken Stromfluss, Überhitzung, mögliche Verbrennungen und sogar einen Ausfall verursachen.
6. Lagern Sie Werkzeug und Akku nicht an Orten, an denen die Temperatur 50 °C erreichen oder überschreiten kann.
7. Versuchen Sie niemals, den Akku zu verbrennen, selbst wenn er stark beschädigt oder vollkommen verbraucht ist. Der Akku kann im Feuer explodieren.
8. Achten Sie darauf, dass der Akku nicht fallen gelassen oder Stößen ausgesetzt wird.
9. Benutzen Sie keine beschädigten Akkus.
10. Die enthaltenen Lithium-Ionen-Akkus unterliegen den Anforderungen der Gefahrgut-Gesetzgebung.

Für kommerzielle Transporte, z. B. durch Dritte oder Spediteure, müssen besondere Anforderungen zu Verpackung und Etikettierung beachtet werden.

Zur Vorbereitung des zu transportierenden Artikels ist eine Beratung durch einen Experten für Gefahrgut erforderlich. Bitte beachten Sie möglicherweise ausführlichere nationale Vorschriften.

Überkleben oder verdecken Sie offene Kontakte, und verpacken Sie den Akku so, dass er sich in der Verpackung nicht umher bewegen kann.

11. Befolgen Sie die örtlichen Bestimmungen bezüglich der Entsorgung von Akkus.

## **BEWAHREN SIE DIESE ANWEISUNGEN AUF.**

### **⚠️ VORSICHT: Verwenden Sie nur Original-Makita-Akkus.**

Die Verwendung von Nicht-Original-Makita-Akkus oder von Akkus, die abgeändert worden sind, kann zum Bersten des Akkus und daraus resultierenden Bränden, Personenschäden und Beschädigung führen. Außerdem wird dadurch die Makita-Garantie für das Makita-Werkzeug und -Ladegerät ungültig.

### **Hinweise zur Aufrechterhaltung der maximalen Akku-Nutzungsdauer**

1. Laden Sie den Akku, bevor er vollkommen erschöpft ist. Schalten Sie die Maschine stets aus, und laden Sie den Akku, wenn Sie ein Nachlassen der Maschinenleistung feststellen.
2. Unterlassen Sie das erneute Laden eines voll aufgeladenen Akkus. Überladen führt zu einer Verkürzung der Nutzungsdauer des Akkus.
3. Laden Sie den Akku bei Raumtemperatur zwischen 10 – 40 °C. Lassen Sie einen heißen Akku abkühlen, bevor Sie ihn laden.
4. Der Akku muss geladen werden, wenn er lange Zeit (länger als sechs Monate) nicht benutzt wird.

## **FUNKTIONSBESCHREIBUNG**

### **⚠️ VORSICHT:**

- Vergewissern Sie sich vor der Durchführung von Einstellungen oder Funktionsprüfungen des Werkzeugs stets, dass das Werkzeug ausgeschaltet und der Akku abgenommen ist.

### **Anbringen und Abnehmen des Akkus (Abb. 1)**

#### **⚠️ VORSICHT:**

- Schalten Sie stets das Werkzeug aus, bevor Sie den Akku anbringen oder abnehmen.
  - Halten Sie Werkzeug und Akku beim Anbringen oder Abnehmen des Akkus sicher fest.
- Wenn Sie Werkzeug und Akku nicht sicher festhalten, können sie Ihnen aus der Hand rutschen, was zu einer Beschädigung des Werkzeugs und des Akkus und zu Körperverletzungen führen kann.

Ziehen Sie den Akku zum Abnehmen vom Werkzeug ab, während Sie den Knopf an der Vorderseite des Akkus verschieben.

Richten Sie zum Anbringen des Akkus dessen Führungsfeder auf die Führungsnut im Gehäuse aus, und schieben Sie den Akku hinein. Schieben Sie ihn vollständig ein, bis er mit einem hörbaren Klicken einrastet. Falls die rote Anzeige an der Oberseite des Knopfes sichtbar ist, ist der Akku nicht vollständig verriegelt.

**⚠ VORSICHT:**

- Schieben Sie den Akku stets bis zum Anschlag ein, bis die rote Anzeige nicht mehr sichtbar ist. Anderenfalls kann er versehentlich aus dem Werkzeug herausfallen und Sie oder umstehende Personen verletzen.
- Unterlassen Sie Gewaltanwendung beim Anbringen des Akkus. Falls der Akku nicht reibungslos hineingleitet, ist er nicht richtig ausgerichtet.

**HINWEIS:**

- Das Werkzeug funktioniert nicht mit nur einem Akku.

**Werkzeug/Akku-Schutzsystem**

Das Werkzeug ist mit einem Werkzeug/Akku-Schutzsystem ausgestattet. Dieses System schaltet die Stromversorgung des Motors automatisch ab, um die Lebensdauer von Werkzeug und Akku zu verlängern.

Das Werkzeug bleibt während des Betriebs automatisch stehen, wenn das Werkzeug oder der Akku einer der folgenden Bedingungen unterliegt. Bei manchen Bedingungen leuchten die Anzeigen auf.

**Überlastschutz**

Wird das Werkzeug auf eine Weise benutzt, die eine ungewöhnlich hohe Stromaufnahme bewirkt, bleibt es ohne jegliche Anzeige automatisch stehen. Schalten Sie in dieser Situation das Werkzeug aus, und brechen Sie die Arbeit ab, die eine Überlastung des Werkzeugs verursacht hat. Schalten Sie dann das Werkzeug wieder ein, um die Arbeit fortzusetzen.

**Überhitzungsschutz für Werkzeug**

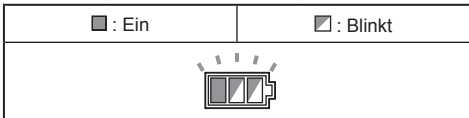

015485









Wenn das Werkzeug überhitzt wird, bleibt es automatisch stehen, und die Akku-Anzeige blinkt etwa 60 Sekunden lang. Lassen Sie das Werkzeug in dieser Situation abkühlen, bevor Sie es wieder einschalten.

**Überentladungsschutz**

Wenn die Akkukapazität niedrig wird, schaltet sich das Werkzeug automatisch aus. Falls das Produkt trotz Betätigung der Schalter nicht funktioniert, entfernen Sie die Akkus vom Werkzeug, und laden Sie sie auf.

**Anzeigen der Akku-Restkapazität (Abb. 2)**

(Nur für Akkus mit "B" am Ende der Modellnummer.)  
Drücken Sie die Prüftaste am Akku, um die Akku-Restkapazität anzuzeigen. Die Anzeigelampen leuchten wenige Sekunden lang auf.

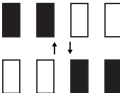
Anzeigelampen			Restkapazität
 Erleuchtet	 Aus	 Blinkend	
			75% bis 100%
			50% bis 75%
			25% bis 50%
			0% bis 25%
			Den Akku aufladen.
			Möglicherweise liegt eine Funktionsstörung im Akku vor.

015658

**HINWEIS:**





- Abhängig von den Benutzungsbedingungen und der Umgebungstemperatur kann die Anzeige geringfügig von der tatsächlichen Kapazität abweichen.

**Akku-Restkapazitätsanzeige (Abb. 3)**

(Länderspezifisch)

Drücken Sie die Prüftaste, um die Akku-Restkapazität auf den Akku-Anzeigen anzuzeigen. Jedem Akku sind eigene Akku-Anzeigen zugeordnet.

**Akku-Restkapazitätsanzeige**

Status der Akku-Anzeige	Akku-Restkapazität
■ : Ein ◻ : Aus ◻ : Blinkt	
	50% – 100%
	20% – 50%
	0% – 20%
	Akku aufladen

015527

## Schalterfunktion (Abb. 4 und 5)

### ⚠ VORSICHT:

- Vergewissern Sie sich vor dem Einsetzen des Akkus in das Werkzeug stets, dass der Elektronikschalter ordnungsgemäß funktioniert und beim Loslassen in die AUS-Stellung zurückkehrt.

Drücken Sie zum Einschalten des Werkzeugs einfach den Elektronikschalter. Die Drehzahl erhöht sich durch verstärkte Druckausübung auf den Elektronikschalter. Lassen Sie den Elektronikschalter zum Anhalten los.

Für Dauerbetrieb den Elektronikschalter betätigen, den Arretierknopf hineindrücken, und dann den Elektronikschalter loslassen. Zum Ausrasten der Sperre den Elektronikschalter bis zum Anschlag hineindrücken und dann loslassen.

## Drehzahlumschaltung (Abb. 6)

Das maximale Luftvolumen kann durch Drehen des Stellrads eingestellt werden. Dieser Vorgang kann bei laufendem Werkzeug durchgeführt werden. Auf dem Stellrad sind die Positionen 1 (niedrigste Stufe) bis 6 (höchste Stufe) markiert.

### BEMERKUNG:

- Das Drehzahl-Stellrad lässt sich nur bis 6 und zurück auf 1 drehen. Wird es gewaltsam über 6 oder 1 hinaus gedreht, kann die Drehzahleinstellfunktion unbrauchbar werden.

Bei Arbeiten unter hohen Temperaturbedingungen kann das Werkzeug durch den Überhitzungsschutz ausgeschaltet werden. Lassen Sie das Werkzeug in diesem Fall abkühlen. Vermeiden Sie die Einstellung auf Stufe 6 (höchste Stufe) bei hohen Temperaturbedingungen.

## ZUSAMMENBAU

### ⚠ VORSICHT:

- Vergewissern Sie sich vor der Ausführung von Arbeiten am Werkzeug stets, dass das Werkzeug ausgeschaltet und der Akku abgenommen ist.

### Anbringen der langen Düse (Abb. 7 und 8)

Zum Anbringen der langen Düse:

1. Richten Sie den kleinen Vorsprung am Gehäuse auf die Nut der langen Düse aus.
2. Schieben Sie die lange Düse hinein, und drehen Sie sie im Uhrzeigersinn, bis die Dreiecksmarkierungen an der langen Düse und dem Gehäuse einander gegenüber stehen.

Die Länge der Düse kann durch Verändern der Verriegelungsposition eingestellt werden.

### Anbringen der Verlängerungsdüse / Flachdüse (Sonderzubehör)

Die Verlängerungsdüse / Flachdüse kann auf die gleiche Weise wie oben an der Spitze der langen Düse montiert werden.

### Anbringen des Schulterriemens (Sonderzubehör) (Abb. 9)

Haken Sie den Schulterriemen in den Aufhänger des Werkzeugs ein. Stellen Sie vor der Benutzung die Länge des Riemens ein, um bequem arbeiten zu können.

## BETRIEB

### Blasen (Abb. 10)

#### ⚠ VORSICHT:

- Legen Sie das Blasgerät nicht im eingeschalteten Zustand auf den Boden. Sand oder Staub können durch den Saugeinlass eindringen und Verletzungen verursachen.

Halten Sie das Blasgerät mit einer Hand fest, und führen Sie die Blasarbeit aus, indem Sie es langsam schwenken.

Wenn Sie die Umgebung eines Gebäudes, eines großen Steins oder Fahrzeugs säubern, richten Sie die Düse vom Objekt weg.

Um eine Ecke zu säubern, beginnen Sie im Inneren der Ecke, und bewegen Sie sich dann aus der Ecke heraus.

## WARTUNG

### ⚠ VORSICHT:

- Vergewissern Sie sich vor der Durchführung von Inspektions- oder Wartungsarbeiten stets, dass das Werkzeug ausgeschaltet und der Akku abgenommen ist.
- Verwenden Sie auf keinen Fall Benzin, Waschbenzin, Verdünnern, Alkohol oder dergleichen. Solche Mittel können Verfärbung, Verformung oder Rissbildung verursachen.

### Reinigen (Abb. 11)

Wischen Sie die Außenseite des Werkzeugs von Zeit zu Zeit mit einem mit Seifenwasser getränkten Tuch ab.

Um die SICHERHEIT und ZUVERLÄSSIGKEIT dieses Produkts zu aufrechtzuerhalten, sollten Reparaturen und andere Wartungs- oder Einstellarbeiten nur von Makita-Kundendienstzentren unter ausschließlicher Verwendung von Makita-Originalersatzteilen ausgeführt werden.

## SONDERZUBEHÖR

### ⚠ VORSICHT:

- Die folgenden Zubehörteile oder Vorrichtungen werden für den Einsatz mit dem in dieser Anleitung beschriebenen Makita-Werkzeug empfohlen. Die Verwendung anderer Zubehörteile oder Vorrichtungen kann eine Verletzungsgefahr darstellen. Verwenden Sie Zubehörteile oder Vorrichtungen nur für ihren vorgesehenen Zweck.

Wenn Sie weitere Einzelheiten bezüglich dieser Zubehörteile benötigen, wenden Sie sich bitte an Ihre Makita-Kundendienststelle.

- Original-Makita-Akku und -Ladegerät
- Schulterriemen
- Verlängerungsdüse
- Flachdüse

### HINWEIS:

- Manche Teile in der Liste können als Standardzubehör im Werkzeugpaket enthalten sein. Sie können von Land zu Land unterschiedlich sein.

**Geräusch**

Typischer A-bewerteter Geräuschpegel ermittelt gemäß EN50636:

Schalldruckpegel ( $L_{pA}$ ): 79,1 dB (A)

Ungewissheit (K): 1,8 dB (A)

Schalleistungspegel ( $L_{WA}$ ): 93,5 dB (A)

Ungewissheit (K): 2,3 dB (A)

**Einen Gehörschutz tragen**

ENG900-1

**Schwingungen**

Schwingungsgesamtwert (Drei-Achsen-Vektorsumme) ermittelt gemäß EN50636:

Arbeitsmodus: Betrieb ohne Last

Schwingungsemission ( $a_n$ ): 2,5 m/s<sup>2</sup> oder weniger

Ungewissheit (K): 1,5 m/s<sup>2</sup>

ENG901-1

- Der angegebene Schwingungsemissionswert wurde im Einklang mit der Standardprüfmethode gemessen und kann für den Vergleich zwischen Werkzeugen herangezogen werden.
- Der angegebene Schwingungsemissionswert kann auch für eine Vorbewertung des Gefährdungsgrads verwendet werden.

**⚠️ WARNUNG:**

- Die Schwingungsemission während der tatsächlichen Benutzung des Elektrowerkzeugs kann je nach der Benutzungsweise des Werkzeugs vom angegebenen Emissionswert abweichen.
- Identifizieren Sie Sicherheitsmaßnahmen zum Schutz des Benutzers anhand einer Schätzung des Gefährdungsgrads unter den tatsächlichen Benutzungsbedingungen (unter Berücksichtigung aller Phasen des Arbeitszyklus, wie z. B. Ausschalt- und Leerlaufzeiten des Werkzeugs zusätzlich zur Betriebszeit).

**Visione generale**

1 Indicatore rosso	5 Bottone di controllo	9 Ghiera di regolazione
2 Bottone	6 Indicatore della batteria	10 Boccaglio lungo
3 Cartuccia batteria	7 Interruttore	11 Segno di triangolo
4 Spie	8 Bottone di bloccaggio	

**DATI TECNICI**

Modello		DUB362
Capacità	Volume aria (max.)	13,4 m³/min
	Velocità aria	54,0 m/s
Lunghezza totale	(senza boccaglio lungo)	585 mm
	(con boccaglio lungo)	830, 880, 930 mm
Peso netto		3,5 - 4,2 kg
Batteria		BL1815N, BL1820, BL1820B, BL1830, BL1840, BL1850, BL1830B, BL1840B, BL1850B, BL1860B
Tensione nominale		C.c. 36 V

- Per il nostro continuo programma di ricerca e sviluppo, i presenti dati tecnici sono soggetti a cambiamenti senza avviso.
- I dati tecnici e la cartuccia batteria potrebbero differire da paese a paese.
- Il peso può variare a seconda dell'accessorio o degli accessori, inclusa la cartuccia della batteria. La combinazione più leggera e quella più pesante, in base alla Procedura EPTA 01/2014, sono indicate nella tabella.



- Solo per le nazioni UE  
Non smaltire apparecchiature elettriche o batterie insieme ai rifiuti domestici! In osservanza delle direttive europee sui rifiuti di apparecchiature elettriche ed elettroniche (RAEE), e su batterie ed accumulatori e sui rifiuti di batterie ed accumulatori, e sulla relativa implementazione in conformità alle norme nazionali, le apparecchiature elettriche e le batterie che hanno raggiunto la fine della loro vita utile devono essere sottoposte a raccolta differenziata e conferite a una struttura di riciclaggio ecocompatibile.

END012-5

**Simboli**

La figura seguente mostra i simboli utilizzati per l'apparecchio. Accertarsi di comprendere il loro significato prima dell'uso.



- Adottare cautela e fare attenzione in modo particolare.



- Leggere il manuale d'uso.



- Tenere la mano lontana dalle parti girevoli.



- Tenere lontani gli astanti.



- Indossare protezioni per gli occhi e le orecchie.



- Non esporre all'umidità.

ENE018-1

**Utilizzo previsto**

Questo utensile è progettato per soffiare via la polvere.

ENB116-7

**AVVERTENZE DI SICUREZZA RELATIVE AL SOFFIATORE SENZA FILI**

**Addestramento**

1. Leggere con attenzione le istruzioni. Familiarizzare con i controlli e con l'utilizzo corretto del soffiatore.
2. Non consentire mai l'utilizzo del soffiatore a bambini, persone con capacità fisiche, sensoriali o mentali ridotte, o con carenza di esperienza e preparazione, né a persone che non abbiano familiarità con le presenti istruzioni. Le normative locali potrebbero limitare l'età dell'operatore.
3. In caso di utilizzo su superfici bagnate, si potrebbero verificare delle scosse elettriche. Non esporre alla pioggia. Conservare al chiuso.
4. Tenere in mente che l'operatore o l'utente è responsabile per incidenti o pericoli relativi ad altre persone o alle loro proprietà.

## Preparazione

5. Procurarsi protezioni per le orecchie e occhiali di sicurezza. Indossarli sempre durante l'utilizzo del soffiatore.
6. Indossare sempre calzature robuste e pantaloni lunghi durante l'utilizzo del soffiatore.
7. Non indossare indumenti abbondanti o gioielli che potrebbero venire attirati nella presa d'aria. Tenere lontani i capelli lunghi dalle prese d'aria.
8. Per evitare l'irritazione dovuta alle polveri, si consiglia di indossare una visiera.

## Funzionamento

9. Far funzionare il soffiatore in una posizione consigliata e solo su una superficie calda e piana.
10. Non puntare mai la bocchetta verso alcuna persona nelle vicinanze, quando si utilizza il soffiatore.
11. Non ostruire mai l'apertura di aspirazione e/o l'apertura di uscita del soffiatore.
  - Non ostruire l'apertura di aspirazione e l'apertura di uscita del soffiatore per effettuare la pulizia in aree polverose.
  - Non utilizzare il soffiatore con una bocchetta conica più piccola di quella originale, ad esempio una nuova bocchetta ottenuta applicando un tubo flessibile aggiuntivo di diametro ridotto o un tubo flessibile più piccolo all'estremità superiore della bocchetta.
  - Non utilizzare il soffiatore per gonfiare palloni, gommoni o simili.

L'aumento dei giri del motore potrebbe causare pericolose rotture della ventola e risultare in gravi lesioni personali. Il surriscaldamento del motore e del circuito di controllo potrebbe causare un incendio.

12. Non sporgersi, e mantenere un equilibrio e una posizione sui piedi corretti in qualsiasi momento. Accertarsi sempre di avere una posizione sui piedi salda sui pendii e di camminare, senza mai correre.
13. Non far funzionare il soffiatore su una superficie lastricata o in ghiaia in cui il materiale espulso potrebbe causare lesioni personali.
14. Non utilizzare mai il soffiatore in presenza di persone, specialmente bambini, o animali domestici nelle vicinanze.
15. Non far funzionare il soffiatore in prossimità di finestre aperte, e così via.
16. Si consiglia di utilizzare il soffiatore solo in orari ragionevoli, non la mattina presto o la sera tardi, quando si potrebbe arrecare disturbo alle persone.
17. Si consiglia di utilizzare rastrelli e scope per staccare i detriti prima di soffiarli via.
18. Si consiglia di inumidire leggermente le superfici in presenza di polveri, oppure di utilizzare l'accessorio nebulizzatore disponibile in commercio.
19. Si consiglia di utilizzare la bocchetta lunga, in modo che il flusso d'aria possa operare vicino al suolo.
20. Qualora il soffiatore colpisca corpi estranei o inizi a produrre rumori o vibrazioni anomali, spegnere immediatamente il soffiatore per arrestarlo. Rimuovere la cartuccia della batteria del soffiatore e adottare le misure seguenti prima di riavviare e utilizzare il soffiatore:
  - ispezionarlo alla ricerca di eventuali danni,
  - quando il soffiatore è danneggiato, farlo riparare dai Centri di assistenza autorizzati Makita.

21. Spegnerne il soffiatore e rimuovere la cartuccia della batteria, quindi accertarsi che tutte le parti mobili si siano arrestate completamente
  - ogni volta che si lascia il soffiatore,
  - prima di rimuovere ostruzioni o di disostruire il collettore,
  - prima di controllare, pulire o lavorare sul soffiatore,
  - qualora il soffiatore inizi a vibrare in modo anomalo, per un controllo immediato, oppure
  - dopo aver colpito un corpo estraneo per ispezionare il soffiatore alla ricerca di eventuali danni.
22. Non inserire le dita o altri oggetti nell'apertura di aspirazione o nell'apertura di uscita del soffiatore.
23. Evitare l'avvio accidentale. Accertarsi che l'interruttore sia nella posizione di spegnimento prima di inserire la cartuccia della batteria e di sollevare o trasportare il soffiatore. Qualora si trasporti il soffiatore con il dito sull'interruttore o si eroghi l'alimentazione elettrica al soffiatore con l'interruttore attivato, si favoriscono gli incidenti.

## Manutenzione e conservazione

24. Quando il soffiatore viene arrestato per sottoporlo a manutenzione, ispezione o per conservarlo, o per sostituire un accessorio, disattivare la fonte di alimentazione, rimuovere la cartuccia della batteria dal soffiatore e accertarsi che tutte le parti mobili si siano completamente arrestate. Far raffreddare il soffiatore prima di effettuare ispezioni, regolazioni, e così via. Sottoporre a manutenzione il soffiatore con cura e mantenerlo pulito.
25. Conservare il soffiatore in un luogo asciutto fuori dalla portata dei bambini.
26. Far sempre raffreddare il soffiatore prima di conservarlo.
27. Tenere tutti i dadi, i bulloni e le viti serrati, per accertarsi che il soffiatore sia in condizioni operative sicure.

## Uso e cura dell'utensile a batteria

28. Effettuare la ricarica solo con il caricabatterie specificato dal produttore. Un caricabatterie idoneo a un tipo di cartuccia della batteria potrebbe costituire un rischio di incendio, se utilizzato con una cartuccia della batteria di tipo diverso.
29. Utilizzare il soffiatore esclusivamente con le cartucce delle batterie specificamente designate. L'utilizzo di altre cartucce delle batterie potrebbe costituire un rischio di lesioni personali e di incendio.

## CONSERVARE LE PRESENTI ISTRUZIONI.

### ⚠ AVVERTIMENTO:

**NON lasciare che la comodità o la familiarità con il prodotto (ottenuta dall'utilizzo ripetuto) sostituisca una rigorosa osservanza delle regole di sicurezza per il prodotto in questione. L'USO IMPROPRIO o la mancata osservanza delle regole di sicurezza riportate nelle presenti istruzioni per l'uso potrebbero causare gravi lesioni personali.**

## ISTRUZIONI IMPORTANTI PER LA SICUREZZA

### CARTUCCIA BATTERIA

1. **Prima di usare la cartuccia batteria, leggere tutte le istruzioni e le avvertenze cautelari (1) sul caricabatteria, (2) sulla batteria, e (3) sul prodotto che usa la batteria.**
2. **Non smontare la cartuccia batteria.**
3. **Se il tempo di funzionamento diventa eccessivamente corto, smettere immediatamente di usare l'utensile. C'è pericolo di surriscaldamento, di possibili bruciature ed anche di esplosione.**
4. **Se l'elettrolito finisce negli occhi, sciacquarli con acqua fresca e rivolgersi subito a un medico. C'è la possibilità di perdita della vista.**
5. **Non cortocircuitare la cartuccia batteria:**
  - (1) **Non toccare i terminali con qualche metallo conduttivo.**
  - (2) **Evitare di conservare la cartuccia della batteria in un contenitore con altri oggetti metallici come i chiodi, le monete, ecc.**
  - (3) **Non esporre la cartuccia batteria all'acqua o alla pioggia.**

Un cortocircuito della batteria può causare un grande flusso di corrente, il surriscaldamento, possibili ustioni e addirittura un guasto.
6. **Non conservare l'utensile e la cartuccia batteria in luoghi dove la temperatura potrebbe raggiungere o superare i 50 °C.**
7. **Non incenerire la cartuccia della batteria anche se è gravemente danneggiata o è completamente esaurita. La cartuccia della batteria può esplodere e provocare un incendio.**
8. **Fare attenzione a non lasciar cadere o a colpire la batteria.**
9. **Non usare una batteria danneggiata.**
10. **Le batterie a ioni di litio contenute sono soggette ai requisiti della legislazione sulle merci pericolose (Dangerous Goods Legislation).**

Per i trasporti commerciali, ad es. da parte di terzi e spedizionieri, è necessario osservare i requisiti speciali sull'imballaggio e sulle etichette.

Per la preparazione dell'articolo da spedire è richiesta la consulenza di un esperto sui materiali pericolosi. Osservare anche le normative nazionali, che potrebbero essere più dettagliate.

Coprire con del nastro adesivo o con una maschera i contatti aperti e imballare la batteria in modo che non possa spostarsi liberamente all'interno dell'imballaggio.
11. **Seguire le norme locali relative al modo di disfarsi della batteria.**

### CONSERVARE LE PRESENTI ISTRUZIONI.

### **⚠ ATTENZIONE: Utilizzare esclusivamente batterie originali Makita.**

L'utilizzo di batterie non originali Makita o di batterie che siano state alterate potrebbe risultare nello scoppio della batteria e causare incendi, lesioni personali e danni alle cose. Inoltre, tale utilizzo invalida la garanzia Makita per l'utensile e il carica batterie Makita.

### **Suggerimenti per mantenere la durata massima della batteria**

1. **Caricare la cartuccia batteria prima che si scarichi completamente. Arrestare sempre il funzionamento dell'utensile e caricare la cartuccia batteria quando si nota una sua diminuzione di potenza.**
2. **Non si deve mai ricaricare una cartuccia batteria completamente carica. La sovraccarica riduce la durata della batteria.**
3. **Caricare la cartuccia batteria alla temperatura ambiente di 10 °C – 40 °C. Lasciar raffreddare una cartuccia della batteria calda prima di caricarla.**
4. **Caricare la cartuccia della batteria se non si intende usarla per un lungo periodo di tempo (più di sei mesi).**

### DESCRIZIONE FUNZIONALE

#### **⚠ ATTENZIONE:**

- Accertarsi sempre che l'utensile sia spento e di aver rimosso la cartuccia batteria prima di regolarlo o di controllare il suo funzionamento.

#### **Installazione o rimozione della cartuccia batteria (Fig. 1)**

#### **⚠ ATTENZIONE:**

- Spegner sempre l'utensile prima di installare o di rimuovere la batteria.
- **Tenere saldamente l'utensile e la cartuccia batteria quando si installa o si rimuove la cartuccia batteria.** Se non si tengono saldamente l'utensile e la cartuccia batteria, potrebbero sfuggire di mano danneggiandosi e causare una lesione personale.

Per rimuovere la batteria, toglierla dall'utensile spingendo allo stesso tempo il bottone sulla parte anteriore della batteria.

Per installare la cartuccia batteria, allineare l'appendice della batteria sulla scanalatura dell'alloggiamento e spingerla in posizione. Inserirla completamente finché si blocca in posizione con uno piccolo scatto. Se si vede l'indicatore rosso sul lato superiore del bottone, vuol dire che la batteria non è bloccata completamente.

#### **⚠ ATTENZIONE:**

- Installare sempre completamente la cartuccia batteria finché l'indicatore rosso non è più visibile. In caso contrario, potrebbe cadere accidentalmente fuori dall'utensile causando un incidente all'operatore o a chi gli è vicino.
- Non installare forzatamente la cartuccia batteria. Se la batteria non scivola dentro facilmente, vuol dire che non viene inserita correttamente.

#### **NOTA:**

- L'utensile non può funzionare con una sola cartuccia batteria.

### Sistema di protezione utensile/batteria

Questo utensile è dotato di un sistema di protezione dell'utensile/batteria. Questo sistema interrompe automaticamente la corrente al motore per estendere la vita di servizio dell'utensile e della batteria.

L'utensile si arresta automaticamente mentre sta funzionando se esso o la batteria vengono a trovarsi in una delle condizioni seguenti. Gli indicatori si accendono in alcune condizioni.

### Protezione dal sovraccarico

Se l'utensile viene usato in un modo che causa un suo assorbimento eccessivamente alto di corrente, esso si arresta automaticamente senza alcuna indicazione. In tal caso, spegnere l'utensile e arrestare l'applicazione che ne ha causato il surriscaldamento. Accendere poi l'utensile per riavviarlo.

### Protezione dal surriscaldamento dell'utensile

<input type="checkbox"/> : Acceso	<input checked="" type="checkbox"/> : Lampeggiante
	

015485

Se si surriscalda, l'utensile si arresta automaticamente e l'indicatore della batteria lampeggia per 60 secondi circa. In tal caso, lasciare che l'utensile si raffreddi prima di riaccenderlo.













### Protezione dalla scarica eccessiva









L'utensile si arresta automaticamente quando la capacità della batteria diventa bassa. Se l'apparecchio non funziona anche se si azionano gli interruttori, rimuovere le batterie dall'utensile e caricarle.

### Indicazione della capacità restante della batteria (Fig. 2)

(Soltanto per le cartucce batteria con "B" alla fine del numero del modello.)

Premere il bottone di controllo sulla cartuccia batteria per visualizzare la capacità restante della batteria. Le spie si accendono per pochi secondi.

Spie			Capacità restante
 Accesa	 Spenta	 Lampeggiante	
			dal 75% al 100%
			dal 50% al 75%
			dal 25% al 50%
			dal 0% al 25%
			Caricare la batteria.

Spie			Capacità restante
 Accesa	 Spenta	 Lampeggiante	
			Si potrebbe essere verificato un malfunzionamento della batteria.
			

015658

### NOTA:





- A seconda delle condizioni d'utilizzo e della temperatura ambiente, l'indicazione potrebbe differire leggermente dalla capacità reale.

### Indicazione della capacità restante della batteria (Fig. 3)

(Dipendente dal mercato)

Premere il bottone di controllo, in modo che gli indicatori della batteria mostrino le capacità restanti della batteria. Gli indicatori della batteria corrispondono a ciascuna batteria.

### Indicazione della capacità restante della batteria

Stato indicatore batteria	Capacità restante batteria
<input checked="" type="checkbox"/> : Acceso <input type="checkbox"/> : Spento <input checked="" type="checkbox"/> : Lampeggiante	
	50% – 100%
	20% – 50%
	0% – 20%
	Caricare la batteria

015527

### Funzionamento dell'interruttore (Fig. 4 e 5)

#### ⚠ ATTENZIONE:

- Prima di inserire la batteria nell'utensile, accertarsi sempre che l'interruttore funzioni correttamente e che torni sulla posizione "OFF" quando viene rilasciato.

Per avviare l'utensile, schiacciare semplicemente l'interruttore. La velocità dell'utensile si aumenta aumentando la pressione sull'interruttore. Rilasciare l'interruttore per fermarlo.

Per il funzionamento continuo, schiacciare l'interruttore, spingere dentro il bottone di blocco e rilasciare poi l'interruttore. Per arrestare l'utensile dalla posizione di bloccaggio, schiacciare completamente l'interruttore e poi rilasciarlo.



## Cambiamento di velocità (Fig. 6)

Il volume massimo dell'aria può essere regolato girando semplicemente la ghiera di regolazione. Ciò può essere fatto anche mentre l'utensile sta funzionando. La ghiera è marcata da 1 (velocità più bassa) a 6 (velocità più alta).

### AVVISO:

- La ghiera di regolazione velocità può essere girata soltanto fino al 6 e indietro fino all'1. Non forzarla oltre il 6 o l'1, perché altrimenti la funzione di regolazione della velocità potrebbe diventare inoperabile. Quando si lavora alle alte temperature, l'utensile potrebbe arrestarsi per il sistema di protezione dal surriscaldamento. In tal caso, lasciare che l'utensile si raffreddi. Evitare di regolare la velocità 6 (più alta) lavorando alle alte temperature.

## MONTAGGIO

### ⚠ ATTENZIONE:

- Accertarsi sempre che l'utensile sia spento e che la batteria sia stata rimossa prima di qualsiasi intervento sull'utensile.

### Installazione del boccaglio lungo (Fig. 7 e 8)

Per installare il boccaglio lungo:

1. Allineare la piccola sporgenza dell'alloggiamento sulla scanalatura del boccaglio lungo.
2. Spingere dentro il boccaglio lungo e girarlo in senso orario finché i segni di triangolo sul boccaglio lungo incontrano quelli sull'alloggiamento.

La lunghezza del boccaglio può essere regolata cambiando la posizione di bloccaggio.

### Installazione del boccaglio di prolunga o del boccaglio piatto (accessorio opzionale)

È possibile installare il boccaglio di prolunga o il boccaglio piatto sulla punta del boccaglio lungo, in modo analogo a quello indicato sopra.

### Installazione della tracolla (accessorio opzionale) (Fig. 9)

Attaccare la tracolla al gancio di sospensione dell'utensile. Prima dell'uso, regolare la lunghezza della tracolla in modo da facilitare il lavoro con l'utensile.

## FUNZIONAMENTO

### Soffiatura (Fig. 10)

#### ⚠ ATTENZIONE:

- Non posare a terra l'utensile mentre è acceso. Potrebbe entrare sabbia o polvere dall'ingresso di aspirazione e causare un incidente all'operatore.

Tenere saldamente la soffiatrice con una mano, ed eseguire l'operazione di soffiatura muovendola lentamente intorno.

Quando si esegue la soffiatura intorno a un edificio, una grossa pietra o un veicolo, dirigere il boccaglio discosto da essi.

Per eseguire una operazione in un angolo, cominciare dall'angolo e passare poi all'area più ampia.

## MANUTENZIONE

### ⚠ ATTENZIONE:

- Accertarsi sempre che l'utensile sia spento e di aver rimosso la cartuccia batteria prima di cercare di eseguire l'ispezione o la manutenzione.
- Mai usare benzina, benzene, solventi, alcol e altre sostanze simili. Potrebbero causare scolorimenti, deformazioni o crepe.

### Pulizia (Fig. 11)

Pulire regolarmente l'esterno dell'utensile usando un panno inumidito con acqua e sapone.

Per preservare la SICUREZZA e l'AFFIDABILITÀ del prodotto, le riparazioni, qualsiasi altra manutenzione o regolazione devono essere eseguite da un centro assistenza Makita autorizzato usando sempre ricambi Makita.

## ACCESSORI OPZIONALI

### ⚠ ATTENZIONE:

- Questi accessori o attrezzi sono consigliati per l'uso con l'utensile Makita specificato in questo manuale. L'impiego di altri accessori o attrezzi può costituire un rischio di lesioni alle persone. Usare gli accessori soltanto per il loro scopo prefissato.

Per ottenere maggiori dettagli su questi accessori, rivolgersi a un centro assistenza Makita locale.

- Batteria e caricatore genuini Makita
- Tracolla
- Boccaglio di prolunga
- Boccaglio piatto

### NOTA:

- Alcuni articoli nella lista potrebbero essere inclusi nell'imballo dell'utensile come accessori standard. Essi potrebbero differire da Paese a Paese.

ENG108-1

## Rumore

Livello tipico del rumore pesato A determinato conformemente a EN50636:

Livello pressione sonora ( $L_{pA}$ ): 79,1 dB (A)

Incertezza (K): 1,8 dB (A)

Livello di potenza sonora ( $L_{WA}$ ): 93,5 dB (A)

Incertezza (K): 2,3 dB (A)

**Indossare i paraorecchie**

**Vibrazione**

Valore totale delle vibrazioni (somma vettore triassiale) determinato conformemente a EN50636:

Modalità operativa: funzionamento senza carico

Emissione di vibrazioni ( $a_w$ ): 2,5 m/s<sup>2</sup> o meno

Incertezza (K): 1,5 m/s<sup>2</sup>

ENG901-1

- Il valore di emissione delle vibrazioni dichiarato è stato misurato conformemente al metodo di test standard, e può essere usato per paragonare un utensile con un altro.
- Il valore di emissione delle vibrazioni dichiarato può anche essere usato per una valutazione preliminare dell'esposizione.

** AVVERTIMENTO:**

- L'emissione delle vibrazioni durante l'uso reale dell'utensile elettrico può differire dal valore di emissione dichiarato a seconda dei modi in cui viene usato l'utensile.
- Accertarsi di identificare le misure di sicurezza per la protezione dell'operatore basate sulla stima dell'esposizione nelle condizioni reali di utilizzo (tenendo presente tutte le fasi del ciclo operativo, come le volte in cui l'utensile viene spento e quando gira a vuoto, oltre al tempo di funzionamento).

**DICHIARAZIONE DI CONFORMITÀ CE****Solo per i paesi europei**

La dichiarazione di conformità CE è inclusa come Allegato A al presente manuale di istruzioni.

**Verklaring van het onderdelenoverzicht**

1 Rode deel	5 Controletoets	9 Regelaar
2 Knop	6 Accu-indicatorlampje	10 Lang mondstuk
3 Accu	7 Aan-uitschakelaar	11 Driehoekmarkering
4 Spanningslampjes	8 Vergrendelknop	

**TECHNISCHE GEGEVENS**







Model		DUB362
Capaciteiten	Luchtvolume (max.)	13,4 m <sup>3</sup> /min
	Luchtstnelheid	54,0 m/s
Totale lengte	(zonder lang mondstuk)	585 mm
	(met lang mondstuk)	830, 880, 930 mm
Nettogewicht		3,5 - 4,2 kg
Accu		BL1815N, BL1820, BL1820B, BL1830, BL1840, BL1850, BL1830B, BL1840B, BL1850B, BL1860B
Nominale spanning		DC 36 V

- Als gevolg van ons doorlopende onderzoeks- en ontwikkelingsprogramma, zijn de technische gegevens onderhevig aan veranderingen zonder voorafgaande kennisgeving.
- De technische gegevens en de accu kunnen van land tot land verschillen.
- Het gewicht kan verschillen, afhankelijk van de hulpstukken, inclusief de accu. De lichtste en zwaarste combinatie, overeenkomstig de EPTA-procedure 01/2014, worden aangegeven in de tabel.

END012-5

**Symbolen**

Hieronder staan de symbolen die voor het gereedschap worden gebruikt. Zorg ervoor dat u weet wat ze betekenen alvorens het gereedschap te gebruiken.

-  • Besteed bijzondere zorg en aandacht.
-  • Lees de gebruiksaanwijzing.
-  • Houd uw handen uit de buurt van draaiende delen.
-  • Laat omstanders niet dichtbij komen.
-  • Draag oog- en gehoorbescherming.
-  • Stel het gereedschap niet bloot aan vocht.



- Alleen voor EU-landen  
Geef elektrisch gereedschap en accu's niet met het huisvuil mee! Volgens de Europese richtlijn inzake oude elektrische en elektronische apparaten, en inzake batterijen en accu's en oude batterijen en accu's, en de toepassing daarvan binnen de nationale wetgeving, dienen elektrisch gereedschap, accu('s) en batterijen die het einde van hun levensduur hebben bereikt, gescheiden te worden ingezameld en te worden afgevoerd naar een recyclebedrijf dat voldoet aan de geldende milieu-eisen.

ENE018-1

**Bedoeld gebruik**

Het gereedschap is bedoeld om stof te blazen.

ENB116-7

**VEILIGHEIDSWAARSCHUWINGEN VOOR EEN ACCUBLADBLAZER**

**Instructie**

1. Lees de gebruiksaanwijzingen zorgvuldig. Zorg dat u vertrouwd bent met de bedieningsorganen en het juiste gebruik van de bladblazer.
2. Laat in geen geval kinderen, personen met een verminderd lichamenlijk, zintuiglijk of geestelijk vermogen, of gebrek aan kennis en ervaring, en personen die deze gebruiksaanwijzing niet gelezen hebben, de bladblazer gebruiken. De leeftijd van de gebruiker kan landelijk gereguleerd zijn.
3. U kunt een elektrische schok krijgen bij gebruik op een natte ondergrond. Stel het gereedschap niet bloot aan regen. Bewaar het gereedschap binnenshuis.

- Denk eraan dat de gebruiker aansprakelijk is voor ongevallen en onvoorziene gebeurtenissen die andere personen of hun eigendommen kunnen overkomen.

#### **Voorbereidingen**

- Zorg voor gehoorbescherming en een veiligheidsbril. Draag deze altijd tijdens gebruik van de bladblazer.
- Draag tijdens het gebruik van de bladblazer altijd stevige schoenen en een lange broek.
- Draag geen losse kleding of sieraden die in de luchtinlaat gezogen kunnen worden. Houd lang haar uit de buurt van de luchtinlaten.
- Om irritatie door stof te voorkomen, adviseren wij u een gezichtsmasker te dragen.

#### **Gebruik**

- Gebruik de bladblazer in een aanbevolen stand en alleen op een stevige, horizontale ondergrond.
- Richt het mondstuk nooit op iemand in de buurt tijdens het gebruik van de bladblazer.
- Blokkeer de aanzuigopening en/of uitblaasopening nooit.
  - Blokkeer de aanzuigopening of uitblaasopening niet tijdens het schoonmaken op stoffige plaatsen.
  - Gebruik de bladblazer niet met een taps toelopen mondstuk dat kleiner is dan het originele, bijvoorbeeld door een nieuw mondstuk te maken door een nauwe slang te bevestigen aan het uiteinde van het mondstuk.
  - Gebruik de bladblazer niet om ballen, rubberbootjes en dergelijke mee op te blazen.Door een verhoogd motortoerental kan de ventilator kapot gaan waardoor ernstig persoonlijk letsel kan ontstaan. Een oververhitte motor en regelcircuit kan brand veroorzaken.
- Reik niet te ver en zorg altijd voor een stevige stand en goede lichaamsbalans. Zorg er op een helling altijd voor dat u stevig staat, en loop rustig, nooit te snel.
- Gebruik de bladblazer niet op een verharde ondergrond of grind waar weggegooid voorwerpen letsel kunnen veroorzaken.
- Gebruik de bladblazer nooit in de buurt van andere personen, met name kinderen, of huisdieren.
- Gebruik de bladblazer niet vlakbij een openstaand raam, enz.
- Wij adviseren u de bladblazer alleen op redelijke tijdstippen te gebruiken - niet vroeg in de ochtend of laat in de avond wanneer overlast voor anderen kan ontstaan.
- Wij adviseren u vóór gebruik het afval los te maken met een hark of bezem.
- Wij adviseren u onder stoffige omstandigheden de ondergrond enigszins vochtig te maken of een los verkrijgbaar beregeningshulpstuk te gebruiken.
- Wij adviseren u het lange mondstuk te gebruiken zodat de luchtstraal vlakbij de grond vrijkomt.
- Als de bladblazer tegen een vreemd voorwerp stoot of een vreemd geluid maakt of begint te trillen, schakelt u de bladblazer onmiddellijk uit. Verwijder de accu vanaf de bladblazer en tref de volgende maatregelen voordat u de bladblazer weer start en gebruikt:
  - inspecteer op beschadiging;
  - als de bladblazer beschadigd is, laat u hem repareren door een erkend Makita-servicecentrum.

- Schakel de bladblazer uit, verwijder de accu en verzeker u ervan dat alle bewegende delen volledig tot stilstand zijn gekomen:
  - iedere keer als u de bladblazer onbeheerd achterlaat;
  - voordat u een verstopping opheft of voordat u het uitwerpkanaal leegt;
  - voordat u de bladblazer controleert, reinigt of er werkzaamheden aan gaat verrichten;
  - als de bladblazer hevig begint te trillen (controleer hem onmiddellijk); of
  - na het raken van een vreemd voorwerp (inspecteer de bladblazer op beschadiging).
- Steek geen vingers of andere voorwerpen in de aanzuigopening of uitblaasopening.
- Voorkom onbedoeld starten. Controleer dat de schakelaar in de uit-stand staat alvorens de accu aan te brengen, de bladblazer op te pakken of te dragen. Door de bladblazer te dragen met uw vinger op de schakelaar, of door de bladblazer op een voeding aan te sluiten terwijl de schakelaar aan staat, neemt de kans op ongevallen sterk toe.

#### **Onderhoud en opbergen**

- Wanneer de bladblazer wordt stilgezet voor onderhoud, inspectie of opslag, of om een accessoire te verwisselen, schakelt u de voeding uit, verwijderd u de accu vanaf de bladblazer en verzekert u zich ervan dat alle bewegende delen volledig tot stilstand zijn gekomen. Laat de bladblazer afkoelen alvorens enige inspectie, afstelling, enz. uit te voeren. Onderhoud de bladblazer zorgvuldig en houd hem schoon.
- Berg de bladblazer op een droge plaats op buiten bereik van kinderen.
- Laat de bladblazer altijd eerst afkoelen voordat u hem opbergt.
- Zorg ervoor dat alle moeren, bouten en schroeven stevig vastgedraaid zijn om er zeker van te zijn dat de bladblazer altijd veilig kan worden gebruikt.

#### **Gebruik en verzorging van gereedschap dat op een accu werkt**

- Laad alleen op met de acculader aanbevolen door de fabrikant. Een acculader die geschikt is voor een bepaald type accu, kan brandgevaar opleveren indien gebruikt met een ander type accu.
- Gebruik de bladblazer uitsluitend met de daarvoor bestemde accu. Gebruik van andere accus kan gevaar voor letsel of brandgevaar opleveren.

#### **BEWAAR DEZE INSTRUCTIES.**

## **⚠ WAARSCHUWING:**

Laat u NIET misleiden door een vals gevoel van comfort en bekendheid met het gereedschap (na veelvuldig gebruik) en neem alle veiligheidsvoorschriften van het betreffende gereedschap altijd strikt in acht. **VERKEERD GEBRUIK** of het niet naleven van de veiligheidsvoorschriften in deze gebruiksaanwijzing kan leiden tot ernstig persoonlijk letsel.

ENC007-11

## **BELANGRIJKE VEILIGHEIDSVoORSCHRIFTEN**

### **VOOR ACCU'S**

1. Lees voor het gebruik van de accu eerst alle voorschriften en waarschuwingen op (1) de acculader, (2) de accu, en (3) het product waarvoor de accu wordt gebruikt.
2. Probeer niet de accu te demonteren.
3. Als de gebruiksduur van het gereedschap erg kort is geworden, staakt u dan onmiddellijk het gebruik. Er bestaat kans op oververhitting, met gevaar voor brand of zelfs een explosie.
4. Als accuvloeistof in uw ogen komt, spoelt u ze onmiddellijk uit met schoon water en raadpleegt u onmiddellijk een arts. Uw gezichtsvermogen zou ernstig aangetast kunnen worden.
5. Voorkom kortsluiting van de accu:
  - (1) Raak de accuklemmen nooit aan met een geleidend materiaal.
  - (2) Bewaar de accu niet in een bak waarin andere metalen voorwerpen zoals spijkers, munten e.d. worden bewaard.
  - (3) Stel de accu niet bloot aan water of regen. Kortsluiting van de accu kan leiden tot een hoge stroomsterkte, oververhitting, mogelijke brandwonden en zelfs een defect.
6. Bewaar het gereedschap en de accu niet op plaatsen waar de temperatuur kan oplopen tot 50 °C of hoger.
7. **Werp de accu nooit in het vuur, ook niet wanneer hij zwaar beschadigd of volledig versleten is. De accu kan namelijk ontploffen in het vuur.**
8. **Wees voorzichtig dat u de accu niet laat vallen en hem niet blootstelt aan schokken of stoten.**
9. **Gebruik nooit een beschadigde accu.**
10. **De inbegrepen lithium-ionenaccu's vallen onder de wetgeving op gevaarlijke voorwerpen.** Bij commercieel vervoer door derden, zoals transportbedrijven, moeten de speciale voorschriften voor de verpakking en de inhoudsomschrijving worden nageleefd. Ter voorbereiding voor de verscheping van het product moet het advies van een expert in de omgang met gevaarlijke materialen worden gevolgd. Neem vooral ook de mogelijk meer gedetailleerde nationale voorschriften in acht. Bedek open contactpunten met folie of isolatieband en verpak de accu zodanig dat die niet vrij kan bewegen in de verpakking.
11. **Volg bij het wegwerpen van de accu de plaatselijk geldende voorschriften.**

## **BewaAR DEZE INSTRUCTIES.**

## **⚠ LET OP: Gebruik alleen originele Makita accu's.**

Het gebruik van andere dan echte Makita accu's of accu's die op enige wijze zijn aangepast, kan resulteren in openbarsten van de accu, hetgeen brand, lichamelijk letsel en schade kan veroorzaken. Bovendien zal het de Makita garantie voor het Makita gereedschap en de acculader ongeldig maken.

### **Tips voor een maximale levensduur van de accu**

1. **Laad een accu op wanneer die leeg raakt, maar voordat hij helemaal is uitgeput. Wanneer u merkt dat het gereedschap minder vermogen heeft, stopt u met het gebruik ervan en laadt u eerst de accu op.**
2. **Laad een volledig opgeladen accu nooit opnieuw op. Als u de accu te veel oplaadt, zal hij minder lang meegaan.**
3. **Laad de accu op bij een omgevingstemperatuur van 10 °C t/m 40 °C. Laat een warme accu afkoelen alvorens hem op te laden.**
4. **Laad de accu op als u die voorlopig niet meer gebruikt (langer dan zes maanden).**

## **BESCHRIJVING VAN DE FUNCTIES**

### **⚠ LET OP:**

- Zorg ervoor dat het gereedschap is uitgeschakeld en dat de accu is verwijderd voordat u de werking van het gereedschap aanpast of controleert.

### **De accu aanbrengen en verwijderen (Fig. 1)**

#### **⚠ LET OP:**

- Schakel het gereedschap altijd uit voordat u de accu aanbrengt of verwijderd.
- **Houd het gereedschap en de accu stevig vast tijdens het aanbrengen of verwijderen van de accu.** Als u het gereedschap en de accu niet stevig vasthoudt, zou er iets uit uw handen kunnen glijpen, met mogelijke schade aan het gereedschap of de accu en kans op lichamelijk letsel.

Om de accu te verwijderen verschuift u de knop aan de voorkant van de accu en schuift u tegelijkertijd de accu eraf.

Om de accu aan te brengen, lijnt u de lip op de accu uit met de groef in de behuizing en duwt u de accu op zijn plaats. Steek de accu zo ver mogelijk erin tot u een klikgeluid hoort. Als u het rode deel aan de bovenkant van de knop kunt zien, is de accu niet goed aangebracht.

#### **⚠ LET OP:**

- Breng de accu altijd helemaal aan totdat het rode deel niet meer zichtbaar is. Als u dit niet doet, kan de accu per ongeluk uit het gereedschap vallen en letsel veroorzaken bij u of anderen in uw omgeving.
- Breng de accu niet met kracht aan. Als de accu niet gemakkelijk erin kan worden geschoven, wordt deze niet goed aangebracht.

### **OPMERKING:**

- Het gereedschap werkt niet als slechts één accu is aangebracht.

## Gereedschap-/accubeveiligingssysteem



Het gereedschap is voorzien van een gereedschap-/accubeveiligingssysteem. Dit systeem schakelt automatisch de voeding naar de motor uit om de levensduur van het gereedschap en de accu te verlengen.

Het gereedschap kan tijdens het gebruik automatisch stoppen als het gereedschap of de accu aan één van de volgende omstandigheden wordt blootgesteld. Onder bepaalde omstandigheden gaan de indicatorlampjes branden.

### Overbelastingsbeveiliging

Wanneer het gereedschap wordt gebruikt op een manier waardoor een abnormaal hoge stroom wordt getrokken, stopt het gereedschap automatisch zonder dat een indicatorlampje gaat branden. In dat geval schakelt u het gereedschap uit en verhelpt u de oorzaak van de overbelasting. Vervolgens schakelt u het gereedschap in en start u opnieuw.

### Oververhittingsbeveiliging voor het gereedschap

 : Aan	 : Knippert
	

015485

Wanneer het gereedschap oververhit is, stopt het gereedschap automatisch en knippert het accu-indicatorlampje gedurende ongeveer 60 seconden. In dit geval laat u het gereedschap eerst afkoelen alvorens het weer in te schakelen.

















### Beveiliging tegen te ver ontladen

Als de acculading laag is, stopt het gereedschap automatisch. Als het gereedschap niet werkt, ook niet wanneer de schakelaars worden bediend, verwijdert u de accu's vanaf het gereedschap en laadt u de accu's op.

### Aangeven van de resterende accuspanning (Fig. 2)

(Alleen voor accu's waarvan het modelnummer eindigt in een "B".)

Druk op de controletoets van de accu om de resterende accuspanning te zien. De spanningslampjes gaan enkele seconden lang branden.

Spanningslampjes			Resterende accuspanning
 Verlicht	 Gedoofd	 Knippere-rend	
			75% tot 100%
			50% tot 75%
			25% tot 50%
			0% tot 25%
			Laad de accu op.
 	 		Wellicht is er iets mis met de accu.

015658

### OPMERKING:





- Afhankelijk van de gebruiksomstandigheden en de omgevingstemperatuur kan de aanduiding wel eens ietwat afwijken van de werkelijk resterende accuspanning.

### Accu-indicatorlampjes voor resterende acculading (Fig. 3)

(Per land verschillend)

Druk op de testknop zodat de accu-indicatorlampjes de resterende acculading aangeven. De accu-indicatorlampjes geven per accu de resterende acculading aan.

### Accu-indicatorlampjes voor resterende acculading

Acculadingsaanduiding	Resterende accuspanning
	
	50% – 100%
	20% – 50%
	0% – 20%
	Tijd om de accu op te laden

015527

## In- en uitschakelen (Fig. 4 en 5)

### ⚠ LET OP:

- Controleer altijd, voordat u de accu in het gereedschap steekt, of de aan-uitschakelaar op de juiste manier schakelt en weer terugkeert naar de uit-stand nadat deze is losgelaten.

Om het gereedschap in te schakelen, knijpt u gewoon de aan-uitschakelaar in. De draaisnelheid van het gereedschap neemt toe naarmate u meer druk uitoefent op de aan-uitschakelaar. Laat de aan-uitschakelaar los om het gereedschap te stoppen.

Om het gereedschap continu te laten werken, knijpt u eerst de aan-uitschakelaar in, drukt u daarna de vergrendelknop in, en laat u tenslotte de aan-uitschakelaar los. Om het gereedschap te stoppen vanuit de vergrendelde stand, drukt u de aan-uitschakelaar helemaal in en laat u hem vervolgens los.

## De snelheid veranderen (Fig. 6)

Het maximale luchtvolume kan worden geregeld door de regelaar te draaien. Dit kan zelfs worden gedaan terwijl het gereedschap wordt gebruikt. Op de regelaar staat de instelling aangegeven met 1 (laagste) tot en met 6 (hoogste).

### KENNISGEVING:

- De snelheidsregelaar kan enkel tot 6 en terug tot 1 gedraaid worden. Probeer niet om de regelaar voorbij de 6 of verder terug dan 1 te draaien, anders kan de snelheidsregeling defect raken. Tijdens het werken bij hoge temperatuur, kan het gereedschap stoppen doordat de oververhittingsbeveiliging in werking treedt. Laat in dat geval het gereedschap afkoelen. Vermijd het gebruik van instelling 6 (hoogste) bij hoge temperatuur.

## MONTAGE

### ⚠ LET OP:

- Controleer altijd of het gereedschap is uitgeschakeld en de accu is verwijderd alvorens enige werkzaamheden aan het gereedschap te verrichten.

## Het lange mondstuk aanbrengen (Fig. 7 en 8)

Om het lange mondstuk aan te brengen:

- Lijn het kleine uitsteeksel op de behuizing uit met de groef op het lange mondstuk.
- Schuif het mondstuk erop en draai het rechtsom tot de driehoekmarkeringen op het lange mondstuk en de behuizing tegenover elkaar staan.

De lengte van het mondstuk kan worden aangepast door de vergrendelstand te veranderen.

## Aanbrengen van het verlengingsmondstuk / platte mondstuk (optioneel accessoire)

Het verlengingsmondstuk / platte mondstuk kan worden aangebracht op het uiteinde van het lange mondstuk op dezelfde manier als hierboven.

## De schouderriem aanbrengen (optioneel accessoire) (Fig. 9)

Haak de schouderriem aan het bevestigingssoog van het gereedschap. Pas vóór gebruik de lengte van de riem aan zodat u gemakkelijk met het gereedschap kunt werken.

## BEDIENING

### Blazen (Fig. 10)

#### ⚠ LET OP:

- Leg de bladblazer niet op de grond terwijl hij is ingeschakeld. Zand of stof kan via de aanzuigopening binnendringen en leiden tot persoonlijk letsel.

Houd de bladblazer stevig met uw hand vast en blaas het vuil weg door de bladblazer langzaam te bewegen.

Bij gebruik van de bladblazer in de buurt van een gebouw, een groot stenen voorwerp of een voertuig, richt u het mondstuk niet daarop.

Bij gebruik van de bladblazer in een hoek, begint u te blazen vanuit de hoek naar een breder gebied.

## ONDERHOUD

### ⚠ LET OP:

- Zorg er altijd voor dat het gereedschap is uitgeschakeld en de accu is verwijderd, voordat u een inspectie of onderhoud uitvoert.
- Gebruik nooit benzine, wasbenzine, thinner, alcohol, enz. Dit kan leiden tot verkleuren, vervormen of barsten.

### Schoonmaken (Fig. 11)

Veeg de buitenkant van het gereedschap regelmatig af met een doek, licht bevochtigd met wat zeepsop.

Om de VEILIGHEID en BETROUWBAARHEID van het gereedschap te handhaven, dienen alle reparaties, onderhoud en afstellingen te worden uitgevoerd door een erkend Makita-servicecentrum, en altijd met gebruikmaking van originele Makita-ervangingsonderdelen.

## OPTIONELE ACCESSOIRES

### ⚠ LET OP:

- Deze accessoires of hulpstukken worden aanbevolen voor gebruik met het Makita-gereedschap dat in deze gebruiksaanwijzing is beschreven. Bij gebruik van enige andere accessoires of hulpstukken bestaat het gevaar van persoonlijk letsel. Gebruik de accessoires of hulpstukken uitsluitend voor de aangegeven gebruiksdoeleinden.

Mocht u meer informatie willen hebben over deze accessoires, dan kunt u contact opnemen met uw plaatselijke Makita-servicecentrum.

- Originele Makita-accu en -lader
- Schouderriem
- Verlengingsmondstuk
- Plat mondstuk

### OPMERKING:

- Sommige items op de lijst kunnen zijn inbegrepen in de doos van het gereedschap als standaard toebehoren. Deze kunnen van land tot land verschillen.

ENG108-1

## Geluidsniveau

Typisch A-gewogen geluidsniveau vastgesteld volgens EN50636:

- Geluidsdrukniveau ( $L_{pA}$ ): 79,1 dB (A)
- Onzekerheid (K): 1,8 dB (A)
- Geluidsvermogeniveau ( $L_{WA}$ ): 93,5 dB (A)
- Onzekerheid (K): 2,3 dB (A)

### Draag gehoorbescherming

**Trilling**

De totale trillingswaarde (triaxiale vectorsom) zoals vastgesteld volgens EN50636:

Toepassing: onbelaste werking  
 Trillingsemmissie ( $a_v$ ): 2,5 m/s<sup>2</sup> of minder  
 Onzekerheid (K): 1,5 m/s<sup>2</sup>

ENG901-1

- De opgegeven trillingsemmissiewaarde is gemeten volgens de standaardtestmethode en kan worden gebruikt om dit gereedschap te vergelijken met andere gereedschappen.
- De opgegeven trillingsemmissiewaarde kan ook worden gebruikt voor een beoordeling vooraf van de blootstelling.

** WAARSCHUWING:**

- De trillingsemmissie tijdens het gebruik van het elektrisch gereedschap in de praktijk kan verschillen van de opgegeven trillingsemmissiewaarde afhankelijk van de manier waarop het gereedschap wordt gebruikt.
- Zorg ervoor dat veiligheidsmaatregelen worden getroffen ter bescherming van de gebruiker die zijn gebaseerd op een schatting van de blootstelling onder praktijkomstandigheden (rekening houdend met alle fasen van de bedrijfscyclus, zoals de tijdsduur gedurende welke het gereedschap is uitgeschakeld en stationair draait, naast de ingeschakelde tijdsduur).

**EG-VERKLARING VAN CONFORMITEIT****Alleen voor Europese landen**

De EG-verklaring van conformiteit is bijgesloten als Aanhangsel A bij deze gebruiksaanwijzing.



**Explicación de los dibujos**

- |   |                      |   |                       |    |                    |
|---|----------------------|---|-----------------------|----|--------------------|
| 1 | Indicador rojo       | 5 | Botón de comprobación | 9  | Dial de ajuste     |
| 2 | Botón                | 6 | Indicador de batería  | 10 | Boquilla larga     |
| 3 | Cartucho de batería  | 7 | Gatillo interruptor   | 11 | Marca de triángulo |
| 4 | Lámparas indicadoras | 8 | Botón de bloqueo      |    |                    |

**ESPECIFICACIONES**

Modelo		DUB362
Capacidades	Volumen de aire (máx.)	13,4 m³/min
	Velocidad del aire	54,0 m/s
Longitud total	(sin boquilla larga)	585 mm
	(con boquilla larga)	830, 880, 930 mm
Peso neto		3,5 - 4,2 kg
Cartucho de batería		BL1815N, BL1820, BL1820B, BL1830, BL1840, BL1850, BL1830B, BL1840B, BL1850B, BL1860B
Tensión nominal		CC 36 V

- Debido a nuestro continuado programa de investigación y desarrollo, las especificaciones indicadas aquí están sujetas a cambio sin previo aviso.
- Las especificaciones y el cartucho de batería pueden diferir de país a país.
- El peso puede variar dependiendo del accesorio(s), incluyendo el cartucho de batería. La combinación menos pesada y la más pesada, de acuerdo con el procedimiento EPTA 01/2014, se muestran en la tabla.







END012-5



- Sólo para países de la Unión Europea  
¡No deseches los aparatos eléctricos o baterías junto con los residuos domésticos! De conformidad con las Directivas Europeas, sobre residuos de equipos eléctricos y electrónicos y baterías y acumuladores y residuos de baterías y acumuladores y su aplicación de acuerdo con la legislación nacional, los aparatos eléctricos y pilas y baterías cuya vida útil haya llegado a su fin deberán ser recogidos por separado y trasladados a una planta de reciclaje que cumpla con las exigencias ecológicas.

**Símbolos**

A continuación se muestran los símbolos utilizados con este equipo. Asegúrese de que entiende su significado antes de usarlo.

-  Preste cuidado y atención especiales.
-  Lea el manual de instrucciones.
-  Mantenga las manos alejadas de las partes giratorias.
-  Mantenga alejados a los transeúntes.
-  Utilice protección para los ojos y oídos.
-  No exponga a la humedad.

ENE018-1

**Uso previsto**

La herramienta ha sido prevista para barrer polvo soplando.

ENB116-7

**ADVERTENCIAS DE SEGURIDAD PARA LA SOPLADORA INALÁMBRICA**

**Capacitación**

- Lea las instrucciones atentamente. Familiarícese con los controles y el uso correcto de la sopladora.
- No permita nunca que niños, personas con capacidades físicas, sensoriales o mentales reducidas o falta de experiencia y conocimiento o personas no familiarizadas con estas instrucciones utilicen la sopladora. Puede que los reglamentos locales restrinjan la edad del operario.
- Podrá producirse una descarga eléctrica si se utiliza en superficies mojadas. No exponga a la lluvia. Almacene en interiores.
- Tenga en cuenta, que el operario o usuario es el responsable de los accidentes o riesgos ocasionados a otras personas o a sus propiedades.

## Preparación

- Obtenga protección para los oídos y gafas de seguridad. Póngaselos en todo momento mientras opera la sopladora.
- Póngase siempre calzado robusto y pantalones largos mientras opera la sopladora.
- No se ponga ropa holgada o joyas que puedan ser atraídas hacia la entrada de aire. Mantenga el cabello largo alejado de las entradas de aire.
- Para evitar irritación debida al polvo se recomienda ponerse una máscara.

## Operación

- Opere la sopladora adoptando una postura recomendada y solamente sobre una superficie firme y nivelada.
- No apunte nunca la boquilla hacia nadie que esté cerca cuando utilice el soplador.
- No bloquee nunca la boca de succión y/o la salida de aire de la sopladora.
  - No bloquee la boca de succión o la salida de aire de la sopladora para limpiar en lugares polvorientos.
  - No utilice la sopladora con una boquilla ahusada más pequeña que la original, tal como una boquilla nueva obtenida colocando una manguera extra de diámetro reducido o manguera más pequeña en el extremo superior de la boquilla.
  - No utilice la sopladora para inflar balones, botes de goma o similares.

Un aumento de las revoluciones del motor puede ocasionar una peligrosa rotura del ventilador y resultar en heridas personales graves. El motor y circuito de control calentados pueden ocasionar un incendio.

- No trabaje donde no alcance y mantenga el equilibrio apropiado y los pies sobre suelo firme en todo momento. Asegúrese siempre de poner los pies sobre suelo firme en pendientes y caminar, nunca correr.
- No opere la sopladora sobre una superficie pavimentada o de gravilla donde material expulsado puede ocasionar heridas.
- No opere nunca la sopladora mientras haya gente, especialmente niños o animales domésticos, cerca.
- No opere la sopladora cerca de una ventana abierta, etc.
- Se recomienda utilizar la sopladora solamente a horas razonables - no temprano por la mañana o tarde por la noche cuando la gente pueda ser molestada.
- Se recomienda utilizar rastrillos y escobas para aflojar la suciedad antes de la sopladora.
- Se recomienda humedecer ligeramente las superficies en condiciones polvorientas o utilizar un accesorio rociador disponible el comercio.
- Se recomienda utilizar la boquilla larga para que el flujo de aire pueda obrar cerca del suelo.

- Si la sopladora golpea algún objeto extraño o si comenzase a hacer algún ruido o vibración inusual, apague inmediatamente la sopladora y deténgala. Retire el cartucho de batería de la sopladora y realice los pasos siguientes antes de volver a encender y operar la sopladora:
  - inspeccione por si hay daños,
  - cuando la sopladora esté dañada, haga que se la reparen en centros de servicio autorizados de Makita.
- Apague la sopladora y retire el cartucho de batería y asegúrese de que todas las piezas móviles se han parado completamente
  - siempre que deje la sopladora,
  - antes de retirar obstrucciones o desatascar la tolva,
  - antes de comprobar, limpiar o trabajar en la sopladora,
  - si la sopladora comienza a vibrar anormalmente, para comprobar inmediatamente, o
  - después de golpear un objeto extraño para inspeccionar la sopladora por si está dañada.
- No inserte los dedos u otros objetos en la boca de succión o la salida de aire de la sopladora.
- Evite las puestas en marcha involuntarias. Asegúrese de que el interruptor está en la posición desactivada antes de insertar la batería, y recoger o transportar la sopladora. Transportar la sopladora con el dedo en el interruptor o suministrar energía a la sopladora teniendo el interruptor activado es una invitación a accidentes.

## Mantenimiento y almacenamiento

- Cuando pare la sopladora para el servicio, inspección, o almacenarla, o para cambiar un accesorio, desconecte la fuente de alimentación, retire el cartucho de batería de la sopladora y asegúrese de que todas las partes móviles se han parado completamente. Deje enfriar la sopladora antes de hacer cualquier inspección, ajuste, etc. Mantenga la sopladora con cuidado y manténgala limpia.
- Almacene la sopladora en un lugar seco fuera del alcance de los niños.
- Deje enfriar siempre la sopladora antes de almacenarla.
- Mantenga todas las tuercas, pernos y tornillos apretados para asegurarse de que la sopladora está en condiciones de trabajo seguras.

## Uso y cuidado de la herramienta con batería

- Recargue solamente con el cargador especificado por el fabricante. Un cargador que es apropiado para un tipo de batería puede crear un riesgo de incendio cuando se utiliza con otra batería.
- Utilice la sopladora solamente con las baterías designadas específicamente para ella. La utilización de cualquier otra batería puede crear un riesgo de heridas o incendio.

## GUARDE ESTAS INSTRUCCIONES.

## **⚠ ADVERTENCIA:**

NO deje que la comodidad o la familiaridad con el producto (a base de utilizarlo repetidamente) sustituya la estricta observancia de las normas de seguridad del producto en cuestión. El MAL USO o la no observancia de las normas de seguridad expuestas en este manual de instrucciones pueden ocasionar graves daños corporales.

ENC007-11

## **INSTRUCCIONES DE SEGURIDAD IMPORTANTES**

### **PARA EL CARTUCHO DE BATERÍA**

1. Antes de utilizar el cartucho de batería, lea todas las instrucciones e indicaciones de precaución sobre (1) el cargador de baterías, (2) la batería, y (3) el producto con el que se utiliza la batería.
2. No desarme el cartucho de batería.
3. Si el tiempo de uso del cartucho de batería se acorta demasiado, deje de usarlo inmediatamente. Podría resultar en un riesgo de recalentamiento, posibles quemaduras e incluso una explosión.
4. Si entra electrolito en sus ojos, aclárelos con agua limpia y acuda a un médico inmediatamente. Existe el riesgo de poder perder la vista.
5. No cortocircuite el cartucho de batería:
  - (1) No toque los terminales con ningún material conductor.
  - (2) Evite guardar el cartucho de batería en un cajón junto con otros objetos metálicos como clavos, monedas, etc.
  - (3) No exponga el cartucho de batería al agua ni a la lluvia.

Un cortocircuito en la batería puede producir una gran circulación de corriente, un recalentamiento, posibles quemaduras e incluso una rotura de la misma.

6. No guarde la herramienta y el cartucho de batería en lugares donde la temperatura pueda alcanzar o exceder los 50 °C.
7. Nunca incinere el cartucho de batería incluso en el caso de que esté dañado seriamente o ya no sirva en absoluto. El cartucho de batería puede explotar si se tira al fuego.
8. Tenga cuidado de no dejar caer o golpear el cartucho de batería.
9. No utilice una batería dañada.
10. Las baterías de litio-ion contenidas están sujetas a los requisitos de la Legislación para Materiales Peligrosos.

Para transportes comerciales, p.ej., por terceras personas y agentes de transportes, se deberán observar requisitos especiales para el empaquetado y etiquetado.

Para la preparación del artículo que se va a enviar, se requiere consultar con un experto en materiales peligrosos. Por favor, observe también la posibilidad de reglamentos nacionales más detallados.

Cubra con cinta aislante o enmascare los contactos expuestos y empaquete la batería de tal manera que no se pueda mover alrededor dentro del embalaje.
11. Siga los reglamentos locales referentes al desecho de la batería.

**GUARDE ESTAS INSTRUCCIONES.**

## **⚠ PRECAUCIÓN: Utilice solamente baterías genuinas de Makita.**

La utilización de baterías no genuinas de Makita, o baterías que han sido alteradas, puede resultar en una explosión de la batería ocasionando incendios, heridas personales y daños. También anulará la garantía de Makita para la herramienta y el cargador de Makita.

### **Consejos para alargar al máximo la vida de servicio de la batería**

1. Cargue el cartucho de batería antes de que se descargue completamente. Pare siempre la operación y cargue el cartucho de batería cuando note menos potencia en la herramienta.
2. No cargue nunca un cartucho de batería que ya esté completamente cargado. La sobrecarga acortará la vida de servicio de la batería.
3. Cargue el cartucho de batería a una temperatura ambiente de 10°C – 40°C. Si un cartucho de batería está caliente, déjelo enfriar antes de cargarlo.
4. Cargue el cartucho de batería si no lo utiliza durante un periodo de tiempo prolongado (más de seis meses).

### **DESCRIPCIÓN DEL FUNCIONAMIENTO**

#### **⚠ PRECAUCIÓN:**

- Asegúrese siempre de que la herramienta está apagada y el cartucho de batería extraído antes de realizar cualquier ajuste o comprobación en la herramienta.

#### **Instalación o extracción del cartucho de batería (Fig. 1)**

#### **⚠ PRECAUCIÓN:**

- Apague siempre la herramienta antes de instalar o retirar el cartucho de batería.
- Sujete la herramienta y el cartucho de batería firmemente cuando instale o retire el cartucho de batería.

Si no sujeta la herramienta y el cartucho de batería firmemente podrán caérsele de las manos y resultar en daños a la herramienta y el cartucho de batería y heridas personales.

Para extraer el cartucho de batería, deslícelo de la herramienta a la vez que desliza el botón de la parte frontal del cartucho.

Para instalar el cartucho de batería, alinee la lengüeta del cartucho de batería con la ranura de la carcasa y deslícelo hasta que encaje en su sitio. Insértelo a tope hasta que se bloquee en su sitio produciendo un pequeño chasquido. Si puede ver el indicador rojo en el lado superior del botón, no estará bloqueado completamente.

#### **⚠ PRECAUCIÓN:**

- Instale siempre el cartucho de batería completamente hasta que no pueda verse el indicador rojo. En caso contrario, podrá caerse accidentalmente de la herramienta y ocasionarle heridas a usted o a alguien que esté cerca de usted.
- No instale el cartucho de batería empleando fuerza. Si el cartucho no se desliza al interior fácilmente, será porque no está siendo insertado correctamente.

#### **NOTA:**

- La herramienta no funciona con un cartucho de batería solamente.

### Sistema de protección de la herramienta/batería

La herramienta está equipada con un sistema de protección de la herramienta/batería. Este sistema corta automáticamente la alimentación del motor para alargar la vida útil de la herramienta y la batería.

La herramienta se detendrá automáticamente durante la operación si la herramienta o la batería es puesta en una de las condiciones siguientes: En algunas condiciones, los indicadores se iluminarán.

#### Protección de sobrecarga

Cuando la herramienta sea utilizada de una manera que dé lugar a que tenga que absorber una corriente anormalmente alta, la herramienta se detendrá automáticamente sin ninguna indicación. En esta situación, apague la herramienta y detenga la tarea que ocasiona la sobrecarga de la herramienta. Después encienda la herramienta para volver a empezar.

#### Protección contra el recalentamiento para la herramienta

<input checked="" type="checkbox"/> : Encendido	<input type="checkbox"/> : Parpadeando
	

015485

Cuando la máquina se recaliente, se parará automáticamente y el indicador de batería parpadeará durante unos 60 segundos. En esta situación, deje que la herramienta se enfríe antes de encender la herramienta otra vez.

#### Protección contra descarga excesiva

Cuando la capacidad de batería sea baja, la herramienta se detendrá automáticamente. Si el producto no funciona aunque se accionen los interruptores, extraiga las baterías de la herramienta y cargue las baterías.

#### Indicación de la capacidad de batería restante

##### (Fig. 2)

(Solamente para cartuchos de batería con "B" al final del número de modelo).

Pulse el botón de comprobación en el cartucho de batería para indicar la capacidad de batería restante. Las lámparas indicadoras se iluminan durante unos pocos segundos.

Lámparas indicadoras			Capacidad restante
Encendida	Apagada	Parpadeando	
			75% a 100%
			50% a 75%
			25% a 50%
			0% a 25%
			Cargue la batería.
			Es posible que la batería no funcione bien.

015658

#### NOTA:

- Dependiendo de las condiciones de utilización y la temperatura ambiente, es posible que la indicación varíe ligeramente de la capacidad real.





#### Indicación de la capacidad de batería restante

##### (Fig. 3)

(Específico para cada país)

Presione el botón de comprobación para hacer que los indicadores muestren las capacidades de batería restante. Los indicadores de batería corresponden a cada batería.

#### Indicación de la capacidad de batería restante

Estado del indicador de batería	Capacidad de batería restante
<input checked="" type="checkbox"/> : Encendido <input type="checkbox"/> : Apagado <input type="checkbox"/> : Parpadeando	
	50% – 100%
	20% – 50%
	0% – 20%
	Cargue la batería

015527

## Accionamiento del interruptor (Fig. 4 y 5)

### PRECAUCIÓN:

- Antes de insertar el cartucho de batería en la herramienta, compruebe siempre para cerciorarse de que el gatillo interruptor se acciona debidamente y que vuelve a la posición "OFF" cuando lo suelta.

Para poner en marcha la herramienta, simplemente apriete el gatillo interruptor. La velocidad de la herramienta aumenta incrementando la presión en el gatillo interruptor. Suelte el gatillo interruptor para parar. Para una operación continua, apriete el gatillo interruptor, presione hacia dentro el botón de bloqueo y después suelte el gatillo interruptor. Para parar la herramienta desde la posición bloqueada, apriete el gatillo interruptor completamente, después suéltelo.

## Cambio de velocidad (Fig. 6)

El volumen de aire máximo se puede ajustar simplemente girando el dial de ajuste. Esto podrá hacerse incluso cuando la herramienta esté en marcha. El dial está marcado de 1 (el más bajo) al 6 (el más alto).

### AVISO:

- El dial de regulación de la velocidad puede girarse hasta 6 y de vuelta hasta 1 solamente. No lo fuerce más allá de 6 o 1, o la función de regulación de la velocidad podrá dejar de funcionar.

Cuando se trabaje en circunstancias de alta temperatura, la herramienta podrá pararse debido al sistema de protección contra el recalentamiento. En ese caso deje que la herramienta se enfríe. Evite ajustar en la velocidad 6 (la más alta) en circunstancias de alta temperatura.

## MONTAJE

### PRECAUCIÓN:

- Asegúrese siempre de que la herramienta está apagada y el cartucho de batería extraído antes de realizar cualquier trabajo en la herramienta.

## Instalación de la boquilla larga (Fig. 7 y 8)

Para instalar la boquilla larga:

1. Alinee el saliente pequeño de la carcasa con la ranura de la boquilla larga.
2. Deslice la boquilla larga, y gírela hacia la derecha hasta que las marcas de triángulo de la boquilla larga y la carcasa coincidan entre sí.

La longitud de la boquilla se puede ajustar cambiando la posición de bloqueo.

## Instalación de la boquilla de extensión / boquilla plana (accesorio opcional)

La boquilla de extensión / boquilla plana se puede instalar en la punta de la boquilla larga de la misma forma que arriba.

## Instalación de la correa de bandolera (accesorio opcional) (Fig. 9)

Enganche la correa de bandolera en el colgador de la herramienta.

Antes de utilizarla, ajuste la longitud de la correa para que resulte cómodo trabajar con ella.

## OPERACIÓN

### Soplado (Fig. 10)

#### PRECAUCIÓN:

- No ponga la sopladora en el suelo mientras está encendida. La arena y el polvo podrán entrar por la entrada de succión, y resultar en heridas personales.

Sujete la sopladora firmemente con una mano y realice la operación de soplado moviéndola alrededor despacio. Cuando sople alrededor de un edificio, una piedra grande o un vehículo, dirija la boquilla en dirección contraria a ellos.

Cuando realice una operación en una esquina, comience desde la esquina y después muévase a un área amplia.

## MANTENIMIENTO

### PRECAUCIÓN:

- Asegúrese siempre de que la herramienta está apagada y el cartucho de batería retirado antes de intentar realizar una inspección o mantenimiento.
- No utilice nunca gasolina, bencina, disolvente, alcohol o similares. Podría producir decoloración, deformación o grietas.

### Limpieza (Fig. 11)

De vez en cuando, limpie el exterior de la herramienta utilizando un paño humedecido en agua jabonosa.

Para mantener la SEGURIDAD y la FIABILIDAD del producto, las reparaciones y cualquier otro mantenimiento o ajuste deberán ser realizados por los centros de servicio autorizado de Makita, siempre con piezas de repuesto de Makita.

## ACCESORIOS OPCIONALES

### PRECAUCIÓN:

- Estos accesorios o acoplamientos están recomendados para su uso con la herramienta Makita especificada en este manual. El uso de cualquier otro accesorio o acoplamiento puede suponer un riesgo de lesiones personales. Utilice los accesorios o acoplamientos solamente para el propósito que han sido diseñados.

Si necesita información más detallada sobre estos accesorios, consulte con su centro local de servicio de Makita.

- Batería y cargador genuinos de Makita
- Correa de bandolera
- Boquilla de extensión
- Boquilla plana

### NOTA:

- Algunos elementos de la lista podrán estar incluidos en el paquete de la herramienta como accesorios de serie. Pueden variar de un país a otro.

ENG108-1

## Ruido

El nivel de ruido A-ponderado típico determinado de acuerdo con la norma EN50636:

Nivel de presión sonora ( $L_{pa}$ ): 79,1 dB (A)

Incerteza (K): 1,8 dB (A)

Nivel de potencia sonora ( $L_{WA}$ ): 93,5 dB (A)

Incerteza (K): 2,3 dB (A)

**Póngase protectores de oídos**

**Vibración**

El valor total de la vibración (suma de vectores triaxiales) determinado de acuerdo con la norma EN50636:

Modo tarea: operación sin carga

Emisión de vibración ( $a_w$ ): 2,5 m/s<sup>2</sup> o menos

Incerteza (K): 1,5 m/s<sup>2</sup>

ENG901-1

- El valor de emisión de vibración declarado ha sido medido de acuerdo con el método de prueba estándar y se puede utilizar para comparar una herramienta con otra.
- El valor de emisión de vibración declarado también se puede utilizar en una valoración preliminar de exposición.

** ADVERTENCIA:**

- La emisión de vibración durante la utilización real de la herramienta eléctrica puede variar del valor de emisión declarado dependiendo de las formas en las que la herramienta sea utilizada.
- Asegúrese de identificar medidas de seguridad para proteger al operario que estén basadas en una estimación de la exposición en las condiciones reales de utilización (teniendo en cuenta todas las partes del ciclo operativo tal como las veces cuando la herramienta está apagada y cuando está funcionando en vacío además del tiempo de gatillo).

**DECLARACIÓN CE DE CONFORMIDAD****Sólo para países europeos**

La declaración CE de conformidad está incluida como Anexo A de este manual de instrucciones.

**Explicação geral**

1	Indicador vermelho	5	Botão de verificação	9	Indicador de ajuste
2	Botão	6	Indicador de bateria	10	Boquilha longa
3	Bateria	7	Gatilho do interruptor	11	Marca de triângulo
4	Luzes indicadoras	8	Botão de bloqueio		

**ESPECIFICAÇÕES**

Modelo		DUB362
Capacidades	Volume de ar (máx.)	13,4 m³/min
	Velocidade do ar	54,0 m/s
Comprimento total	(sem a boquilha longa)	585 mm
	(com a boquilha longa)	830, 880, 930 mm
Peso líquido		3,5 - 4,2 kg
Bateria		BL1815N, BL1820, BL1820B, BL1830, BL1840, BL1850, BL1830B, BL1840B, BL1850B, BL1860B
Tensão nominal		36 V C.C.

- Devido a um programa contínuo de pesquisa e desenvolvimento, estas especificações podem ser alteradas sem aviso prévio.
- As especificações e a bateria podem variar de país para país.
- O peso pode diferir dependendo do(s) acessório(s), incluindo a bateria. A combinação mais leve e mais pesada, de acordo com o Procedimento 01/2014 da EPTA (European Power Tool Association), são apresentadas na tabela.



- Apenas para países da UE. Não elimine equipamentos elétricos ou baterias com o lixo doméstico! Tendo em conta as Diretivas europeias relativas a resíduos de equipamentos elétricos e eletrônicos e baterias e acumuladores e resíduos de baterias e acumuladores e à implementação das mesmas de acordo com as leis nacionais, os equipamentos elétricos e as baterias e pacotes de baterias que chegaram ao fim da vida têm de ser recolhidos separadamente e entregues a instalações de reciclagem ambientalmente compatíveis.

END012-5

**Símbolos**

A seguir são apresentados os símbolos utilizados para o equipamento. Certifique-se de que compreende o seu significado antes de utilizar o equipamento.

- Ter particular cuidado e atenção.
- Ler o manual de instruções.
- Manter as mãos afastadas das peças rotativas.
- Manter as pessoas presentes afastadas.
- Utilizar proteção ocular e auditiva.
- Não expor a humidade.

ENE018-1

**Utilização a que se destina**

Esta ferramenta serve para soprar poeiras.

ENB116-7

**AVISOS DE SEGURANÇA DO SOPRADOR A BATERIA**

**Formação**

1. Leia atentamente o manual de instruções. Familiarize-se com os controlos e a utilização correta do soprador.
2. Nunca permita que crianças, pessoas com capacidades físicas, sensoriais ou mentais reduzidas ou falta de experiência e conhecimento ou pessoas não familiarizadas com estas instruções utilizem o soprador. Os regulamentos locais poderão limitar a idade do operador.
3. Poderá ocorrer choque elétrico se utilizado em superfícies molhadas. Não exponha à chuva. Guarde num local interior.

4. Tenha em conta que o operador ou utilizador é responsável pelos acidentes ou perigos que ocorram a outras pessoas ou à respetiva propriedade.

#### **Preparação**

5. Obtenha proteção auditiva e óculos de segurança. Use-os sempre durante a operação do soprador.
6. Use sempre calçado resistente e calças compridas durante a operação do soprador.
7. Não use vestuário largo ou peças de joalheria que possam ser atirados para a entrada de ar. Afaste o cabelo comprido das entradas de ar.
8. Para evitar irritação ao pó recomenda-se o uso de uma máscara respiratória.

#### **Operação**

9. Opere o soprador numa posição recomendada e apenas numa superfície firme e nivelada.
10. Nunca aponte o bocal para as pessoas nas imediações quando utilizar o soprador.
11. Nunca bloqueie a entrada de sucção e/ou a saída do soprador.
  - Não bloqueie a entrada de sucção ou a saída do soprador para limpar áreas poeirentas.
  - Não utilize o soprador com um bocal cónico mais pequeno do que o original, tal como um bocal novo obtido através do acoplamento de uma mangueira extra com diâmetro reduzido ou uma mangueira mais pequena à extremidade superior do bocal.
  - Não utilize o soprador para inflar bolas, barcos de borracha ou objetos similares.O aumento de rotação do motor poderá causar a quebra perigosa do ventilador e resultar em lesões físicas graves. O motor e o circuito de controlo aquecidos poderão causar um incêndio.
12. Não tente esticar-se para chegar a locais difíceis e mantenha o equilíbrio e posicionamento apropriados constantes. Assegure-se sempre do seu posicionamento em declives e em andar e nunca correr.
13. Não opere o soprador numa superfície pavimentada ou em cascalho, na qual o material ejetado possa causar lesões.
14. Nunca opere o soprador na presença próxima de pessoas, especialmente crianças, ou animais de estimação .
15. Não opere o soprador perto de janelas abertas, etc.
16. Recomendamos operar o soprador apenas a horas aceitáveis - não de manhã cedo nem tarde à noite para não perturbar as pessoas.
17. Recomendamos a utilização de ancinhos e vassouras para soltar os resíduos antes de soprá-los.
18. Recomendamos que humedeca ligeiramente as superfícies em condições de poeira ou utilize um acessório pulverizador de água disponível no mercado.
19. Recomendamos que utilize a extensão do bocal de modo a que o fluxo de ar possa trabalhar perto do solo.

20. Se o soprador bater em objetos estranhos ou se começar a fazer ruídos incomuns ou vibração, desligue imediatamente o soprador para parar essas situações. Remova a bateria do soprador e realize os passos seguintes antes de reiniciar e operar o soprador:
  - inspeção eventuais danos,
  - quando o soprador estiver danificado, solicite a reparação por parte dos Centros de Assistência Autorizados da Makita.
21. Desligue o soprador e remova a bateria e assegure que todas as peças móveis pararam completamente
  - sempre que deixa o soprador,
  - antes de remover bloqueios ou desobstruir a calha,
  - antes de verificar, limpar ou trabalhar no soprador,
  - se o soprador começar a vibrar anormalmente, para verificação imediata ou
  - após bater num objeto estranho para inspecionar eventuais danos no soprador.
22. Não insira os dedos ou outros objetos na entrada de sucção ou na saída do soprador.
23. Evite o arranque não intencional. Assegure que o interruptor está na posição desligado antes de inserir a bateria, pegar no soprador ou transportá-lo. Transportar o soprador com o dedo no interruptor ou alimentar o soprador que tem o interruptor ligado é propício a acidentes.

#### **Manutenção e armazenamento**

24. Quando o soprador estiver parado para assistência, inspeção ou armazenamento ou para substituir um acessório, desligue a fonte de alimentação, remova a bateria do soprador e assegure que todas as peças móveis pararam completamente. Arrefeça o soprador antes de realizar quaisquer inspeções, ajustes, etc. Mantenha o soprador com cuidado e limpo.
25. Guarde o soprador num local seco fora do alcance das crianças.
26. Arrefeça sempre o soprador antes de guardá-lo.
27. Mantenha todas as porcas, parafusos e parafusos apertados para assegurar que o soprador está em condições de trabalho seguras.

#### **Utilização e conservação da ferramenta da bateria**

28. Recarregue apenas com o carregador especificado pelo fabricante. Um carregador adequado para um tipo de bateria poderá criar o risco de incêndio quando utilizado com outra bateria.
29. Utilize o soprador apenas com baterias especificamente designadas. A utilização de quaisquer outras baterias poderá criar o risco de lesão e incêndio.

#### **GUARDE ESTAS INSTRUÇÕES.**

##### **AVISO:**

**NÃO permita que o conforto ou a familiaridade com o produto (obtidos pelo uso repetido) substituam o cumprimento rigoroso das normas de segurança para o produto em causa. A MÁ UTILIZAÇÃO ou o inobservância das normas de segurança referidas no presente manual de instruções poderá causar lesões físicas graves.**



## INSTRUÇÕES DE SEGURANÇA IMPORTANTES

### PARA A BATERIA

- Antes de utilizar a bateria, leia todas as instruções e avisos de precaução no (1) carregador de bateria (2) bateria e (3) produto que utiliza a bateria.
- Não desmonte a bateria.
- Se o tempo de funcionamento se tornar excessivamente curto, pare imediatamente a operação. Pode resultar em sobreaquecimento, possíveis queimaduras e mesmo explosão.
- Se entrar eletrólito nos seus olhos, lave-os com água limpa e consulte imediatamente um médico. Pode resultar em perda de visão.
- Não coloque a bateria em curto-circuito:
  - Não toque nos terminais com qualquer material condutor.
  - Evite guardar a bateria juntamente com outros objetos metálicos tais como pregos, moedas, etc.
  - Não exponha a bateria à água ou chuva. Um curto-circuito da bateria pode ocasionar um enorme fluxo de corrente, sobreaquecimento, possíveis queimaduras e mesmo avaria.
- Não guarde a ferramenta e a bateria em locais onde a temperatura possa atingir ou exceder os 50 °C.
- Não queime a bateria mesmo que esteja estragada ou completamente gasta. A bateria pode explodir no fogo.
- Tenha cuidado para não deixar cair ou dar pancadas na bateria.
- Não utilize uma bateria danificada.
- As baterias de íões de lítio contidas estão sujeitas aos requisitos da Legislação dos Produtos Perigosos.
 

Para transporte comercial, por exemplo, por terceiros, transitários, têm de ser observados requisitos especiais referentes à embalagem e etiquetagem.

Para preparação do artigo a ser enviado, é necessário consultar um perito em materiais perigosos. Observe ainda os possíveis regulamentos nacionais mais detalhados.

Coloque fita-colaou fita isoladora sobre os contactos abertos e embale a bateria de tal forma que não se possa mover dentro da embalagem.
- Siga os seus regulamentos locais relativos à eliminação da bateria.

### GUARDE ESTAS INSTRUÇÕES.

**⚠ PRECAUÇÃO:** Utilize apenas baterias Makita genuínas.

A utilização de baterias que não sejam genuínas da Makita, ou baterias que tenham sido alteradas, pode resultar no reventamento da bateria provocando incêndios, ferimentos pessoais e danos. Anulará igualmente a garantia da ferramenta e do carregador Makita.

### Conselhos para manter a máxima vida útil da bateria

- Carregue a bateria antes de estar completamente descarregada. Pare sempre o funcionamento da ferramenta e carregue a bateria quando notar menos poder na ferramenta.
- Nunca carregue uma bateria completamente carregada. Carregamento excessivo diminui a vida útil da bateria.
- Carregue a bateria à temperatura ambiente de 10 °C – 40 °C . Deixe que uma bateria quente arrefeça antes de a carregar.
- Carregue o cartucho da bateria se não o utilizar durante um longo período de tempo (mais de seis meses).

### DESCRIÇÃO FUNCIONAL

#### ⚠ PRECAUÇÃO:

- Certifique-se sempre de que a ferramenta está desligada e a bateria retirada antes de regular ou verificar qualquer função na ferramenta.

#### Instalação ou remoção da bateria (Fig. 1)

##### ⚠ PRECAUÇÃO:

- Desligue sempre a ferramenta antes de instalar ou retirar a bateria.
- Segure firmemente na ferramenta e na bateria quando instalar ou retirar o cartucho da bateria. Ao não segurar firmemente na ferramenta e bateria pode fazer com que escorreguem das suas mãos e resultar em danos para a ferramenta e bateria e ferimento pessoal.

Para retirar a bateria, deslize-a da ferramenta enquanto desliza o botão na parte da frente da bateria.

Para instalar o cartucho da bateria, alinhe a lingueta no cartucho da bateria com o entalhe na caixa e deslize-o para o lugar. Insira-a por completo até bloquear no lugar com um pequeno estalido. Se conseguir ver o indicador vermelho no lado superior do botão, não está bloqueada completamente.

##### ⚠ PRECAUÇÃO:

- Instale sempre a bateria por completo até o indicador vermelho não ser visto. Se isso não acontecer, pode cair acidentalmente da ferramenta, causando-lhe ferimentos a si ou alguém perto de si.
- Não instale a bateria fazendo força. Se a bateria não deslizar facilmente, não está a ser inserida corretamente.

#### NOTA:

- A ferramenta não funciona com apenas uma bateria.

#### Sistema de proteção da ferramenta/bateria

A ferramenta está equipada com um sistema de proteção da ferramenta/bateria. Este sistema corta automaticamente a alimentação de energia ao motor para prolongar a vida útil da ferramenta e da bateria.

A ferramenta para automaticamente durante o funcionamento se a ferramenta ou a bateria se encontrar numa das seguintes condições. Em algumas condições, a luz indicadora acende.

### Proteção contra sobrecarga

Quando a ferramenta é utilizada de modo a provocar uma carga anormalmente elevada, a ferramenta para automaticamente sem qualquer indicação. Neste caso, desligue a ferramenta e pare a aplicação que provocou a sobrecarga da ferramenta. Depois, ligue a ferramenta para rearrancá-la.

### Proteção contra sobreaquecimento da ferramenta

■ : Aceso	▣ : A piscar
	

015485

Quando a ferramenta está sobreaquecida ela para automaticamente e o indicador da bateria pisca durante cerca de 60 segundos. Nesse caso, deixe a ferramenta arrefecer antes de a voltar a ligar.

### Proteção contra descarga excessiva

Quando a capacidade da bateria fica muito baixa, a ferramenta para automaticamente. Se o produto não funcionar mesmo quando os interruptores são utilizados, retire as baterias da ferramenta e carregue-as.

### Indicação a capacidade restante da bateria

#### (Fig. 2)

(Apenas para cartuchos da bateria com "B" no final do número do modelo).

Prima o botão de verificação no cartucho da bateria para indicar a capacidade restante da bateria. As luzes indicadoras acendem durante alguns segundos.

Luzes indicadoras			Capacidade restante
■ Acesa	□ Apagada	▣ A piscar	
■ ■ ■ ■			75% a 100%
■ ■ ■ □			50% a 75%
■ ■ □ □			25% a 50%
■ □ □ □			0% a 25%
▣ □ □ □			Carregue a bateria.
■ ■ □ □ ↑ ↓	□ □ ■ ■		A bateria pode ter tido uma avaria.

015658

#### NOTA:

Dependendo das condições de utilização e da temperatura ambiente, a indicação pode diferir ligeiramente da capacidade real.





### Indicação da capacidade restante da bateria

#### (Fig. 3)

(Específico do país)

Prima o botão CHECK para que os indicadores da bateria apresentem a capacidade restante da bateria. Os indicadores da bateria correspondem a cada bateria.

### Indicação de capacidade restante da bateria

Estado do indicador da bateria	Capacidade restante da bateria
■ : Aceso □ : Apagado ▣ : A piscar	
	50% – 100%
	20% – 50%
	0% – 20%
	Carregar a bateria

015527

### Ação do interruptor (Fig. 4 e 5)

#### ⚠ PRECAUÇÃO:

Antes de inserir a bateria na ferramenta, verifique sempre se o gatilho do interruptor funciona corretamente e volta à posição "OFF" (desligado) quando libertado.

Para ligar a ferramenta, carregue simplesmente no gatilho do interruptor. A velocidade da ferramenta aumenta de acordo com a pressão no gatilho do interruptor. Liberte o gatilho do interruptor para parar.

Para operação contínua, carregue no gatilho do interruptor, empurre o botão de bloqueio e em seguida solte o gatilho do interruptor.

Para parar a ferramenta da posição de bloqueado, aperte completamente o gatilho do interruptor, em seguida solte-o.

### Mudança de velocidade (Fig. 6)

O volume máximo de ar pode ser ajustado rodando, apenas, o indicador de ajuste. Isto pode ser feito mesmo quando a ferramenta está a funcionar. O indicador está marcado 1 (o mais baixo) a 6 (o mais alto).

#### OBSERVAÇÃO:

O indicador de ajuste da velocidade só pode ser rodado até ao 6 e de volta ao 1. Não o force além do 6 ou do 1, pois a função de ajuste da velocidade pode deixar de trabalhar.

Quando se está a trabalhar em circunstâncias de calor extremo, a ferramenta pode parar devido ao sistema de proteção contra sobreaquecimento. Nesse caso, deixe a ferramenta arrefecer. Evite colocar na velocidade 6 (mais alta) em circunstâncias de temperatura elevada.

## ASSEMBLAGEM

### PRECAUÇÃO:

- Certifique-se sempre de que a ferramenta está desligada e a bateria retirada antes de executar qualquer manutenção na ferramenta.

### Instalar a boquilha longa (Fig. 7 e 8)

Como instalar a boquilha longa:

1. Alinhe a projeção pequena da caixa com a ranhura na boquilha longa.
2. Faça deslizar a boquilha longa para dentro e rode-a da esquerda para a direita até as marcas do triângulo na boquilha longa e a caixa se encontrarem.

O comprimento da boquilha pode ser ajustado mudando a posição de bloqueio.

### Instalar a boquilha de extensão/boquilha plana (acessório opcional)

A boquilha de extensão/boquilha plana pode ser instalada na ponta da boquilha longa da mesma forma que a indicada em cima.

### Instalar a faixa para o ombro (acessório opcional) (Fig. 9)

Pendure a faixa para o ombro no gancho da ferramenta. A arieta e as poeiras podem entrar pela entrada de forma a ser fácil trabalhar com a ferramenta.

## OPERAÇÃO

### Soprar (Fig. 10)

#### PRECAUÇÃO:

- Não coloque o soprador no chão enquanto está ligado. A areia e as poeiras podem entrar pela entrada de sucção podendo resultar em ferimentos pessoais.

Agarre firmemente o soprador com uma mão e efetue a operação de soprar movimentando-o devagar.

Quando sopra ao redor de um prédio, uma pedra grande ou um veículo, aponte a boquilha para longe dos mesmos.

Quando efetua uma operação em um canto, comece a partir do canto e desloque-se para a área alargada.

## MANUTENÇÃO

### PRECAUÇÃO:

- Certifique-se sempre que a ferramenta está desligada e a bateria retirada antes de fazer a inspeção ou manutenção.
- Nunca utilize gasolina, benzina, diluente, álcool ou produtos semelhantes. Pode ocorrer a descoloração, deformação ou rachaduras.

### Limpeza (Fig. 11)

Limpe periodicamente o exterior da ferramenta com um pano humedecido em água e sabão.

Para manter a SEGURANÇA e FIABILIDADE, as reparações e outras ações de manutenção ou ajustes devem ser executados pelos centros de assistência autorizados da Makita, utilizando sempre peças de substituição Makita.

## ACESSÓRIOS OPCIONAIS

### PRECAUÇÃO:

- Estes acessórios ou peças são recomendados para utilização com a ferramenta Makita especificada neste manual. A utilização de outros acessórios ou peças pode ser perigosa para as pessoas. Utilize apenas acessórios ou peças para os fins indicados.

Se precisar de ajuda para obter mais informações relativas a estes acessórios, entre em contacto com o centro de assistência Makita local.

- Bateria e carregador genuínos da Makita
- Correia de ombro
- Boquilha de extensão
- Boquilha plana

### NOTA:

- Alguns itens da lista podem estar incluídos na embalagem da ferramenta como acessórios padrão. Eles podem variar de país para país.

ENG108-1

## Ruído

O nível de ruído ponderado A típico determinado de acordo com EN50636:

Nível de pressão sonora ( $L_{pA}$ ): 79,1 dB (A)

Variabilidade (K): 1,8 dB (A)

Nível de potência sonora ( $L_{WA}$ ): 93,5 dB (A)

Variabilidade (K): 2,3 dB (A)

### Utilize protetores para os ouvidos

ENG900-1

## Vibração

Valor total da vibração (soma vectorial triaxial) determinado de acordo com EN50636:

Modo de funcionamento: operação em vazio

Emissão de vibração ( $a_{h1}$ ): 2,5 m/s<sup>2</sup> ou inferior

Variabilidade (K): 1,5 m/s<sup>2</sup>

ENG901-1

- O valor da emissão de vibração indicado foi medido de acordo com o método de teste padrão e pode ser utilizado para comparar duas ferramentas.
- O valor da emissão de vibração indicado pode também ser utilizado na avaliação preliminar da exposição.

### AVISO:

- A emissão de vibração durante a utilização real da ferramenta elétrica pode diferir do valor de emissão indicado, dependendo das formas como a ferramenta é utilizada.
- Certifique-se de que identifica as medidas de segurança para proteção do operador baseadas numa estimativa de exposição em condições reais de utilização (considerando todas as partes do ciclo de operação, tal como quando a ferramenta está desligada e quando está a funcionar em marcha lenta além do tempo de acionamento).

## DECLARAÇÃO DE CONFORMIDADE CE

### Apenas para países europeus

A declaração de conformidade da CE está incluída no Anexo A deste manual de instruções.

**Forklaring til generel oversigt**

1 Rød indikator	5 Kontrolknap	9 Justeringsknap
2 Knap	6 Akku-indikator	10 Langt mundstykke
3 Akku	7 Afbryder	11 Trekantmarkering
4 Indikatorlamper	8 Låseknap	

**SPECIFIKATIONER**

Model		DUB362
Kapaciteter	Luftmængde (maks.)	13,4 m <sup>3</sup> /min
	Lufthastighed	54,0 m/s
Længde i alt	(uden langt mundstykke)	585 mm
	(med langt mundstykke)	830, 880, 930 mm
Nettovægt		3,5 - 4,2 kg
Akku		BL1815N, BL1820, BL1820B, BL1830, BL1840, BL1850, BL1830B, BL1840B, BL1850B, BL1860B
Mærkespænding		DC 36 V

- På grund af vores kontinuerlige forskningsprogrammer og udvikling kan hosstående specifikationer blive ændret uden varsel.
- Specifikationer og akku kan variere fra land til land.
- Vægten kan variere afhængigt af tilbehøret, inklusive akkuen. Den letteste og tungeste kombination, i henhold til EPTA-Procedure 01/2014, er vist i tabellen.

END012-5





- Kun for landene i EU  
Bortskaf ikke elektrisk udstyr eller batteripakken sammen med husholdningsaffald! I overensstemmelse med det europæiske direktiv om bortskaffelse af affald fra elektriske og elektroniske produkter samt batterier og akkuer, samt bortskaffelse af batterier og akkuer, og deres anvendelse i overensstemmelse med nationale love skal elektrisk udstyr samt batterier og batteripakke(r), der har nået udløbet af deres levetid, indsamles separat og returneres til en miljøvenlig genanvendelsesfacilitet.

**Symboler**

Følgende viser de symboler, der anvendes til udstyret. Vær sikker på, at De forstår betydningen af symbolerne før brugen.

-  • Vær særligt forsigtig og opmærksom.

-  • Læs brugsanvisningen.

-  • Hold hånden på afstand af roterende dele.

-  • Hold omkringstående personer væk.

-  • Bær beskyttelsesbriller og høreværn.

-  • Udsæt ikke for fugt.

ENE018-1

**Tilsigtet anvendelse**

Denne maskine er beregnet til at blæse støv væk.

ENB116-7

**SIKKERHEDSADVARSLER FOR AKKU BLÆSER**

**Oplæring**

1. Læs instruktionerne omhyggeligt. Vær bekendt med kontrollerne og korrekt brug af blæseren.
2. Lad aldrig børn, personer med reducerede fysiske, motoriske eller mentale færdigheder eller manglende erfaring og viden eller personer, der ikke er bekendt med disse instruktioner, anvende blæseren. Lokal lovgivning begrænser muligvis operatørens alder.
3. Brug på våde overflader kan medføre elektrisk stød. Udsæt ikke for regn. Opbevar inden døre.
4. Husk, at operatøren eller brugeren er ansvarlig for ulykker eller farlige situationer, der opstår for andre personer eller deres ejendom.

## Forberedelse

5. Anskaf hørevern og sikkerhedsbriller. Bær dem til enhver tid, når du betjener blæseren.
6. Bær altid solidt fodtøj og lange bukser, når du betjener blæseren.
7. Bær ikke løst tøj eller smykker, der kan trækkes ind i luftåbningen. Hold langt hår væk fra luftåbningerne.
8. For at undgå støvgener anbefales det at bære ansigtsmaske.

## Betjening

9. Brug blæseren i en anbefalet stilling og kun på en solid, jævn overflade.
10. Peg aldrig mundstykket mod personer i nærheden, når du bruger blæseren.
11. Blokér aldrig sugeåbningen og/eller blæserudgangen.
  - Blokér ikke sugeåbningen eller blæserudgangen for at gøre rent i støvede omgivelser.
  - Brug ikke blæseren med et kegleformet mundstykke, der er mindre end det oprindelige, for eksempel et nyt mundstykke, der er dannet ved at montere en ekstra slange med reduceret diameter eller en mindre slange på spidsen af mundstykket.
  - Brug ikke blæseren til at puste bolde, gummibåde eller lignende op.

De øgede motoromdrejninger kan resultere i farlige brud på ventilatoren og forårsage alvorlig personskade. Hvis motoren og kontrolkredslobet bliver varme, kan det forårsage brand.
12. Stræk dig ikke for langt, og oprethold til enhver tid korrekt balance og fodfæste. Oprethold altid sikkert fodfæste på skråninger, og sørg for at gå, aldrig løbe.
13. Brug ikke blæseren på en fliselagt eller grusbelagt flade, hvor det materiale, der slynges ud, kan medføre personskade.
14. Anvend aldrig blæseren, når der er personer, især børn, eller kæledyr i nærheden.
15. Brug ikke blæseren i nærheden af et åbent vindue eller lignende.
16. Det anbefales kun at bruge blæseren på rimelige tidspunkter - ikke tidligt om morgenen eller sent om aftenen, hvor det kan forstyrre folk.
17. Brug af river og koste til at løse affald inden blæsning anbefales.
18. Det anbefales at fugte overflader let på steder med støv eller at bruge et forstøvertilbehør, der fås på markedet.
19. Det anbefales at bruge det lange mundstykke, så luftstrømmen kan arbejde nær jorden.
20. Hvis blæseren rammer nogen fremmedlegemer eller begynder at frembringe usædvanlig støj eller vibration, skal du med det samme slukke for blæseren for at stoppe den. Tag akkuen ud af blæseren, og udfør følgende trin, før du starter og betjener blæseren igen:
  - se efter beskadigelse,
  - få blæseren repareret på et autoriseret Makita-servicecenter, hvis den er beskadiget.

21. Sluk for blæseren, og fjern akkuen, og sørg for, at alle bevægelige dele er stoppet helt
  - hver gang du lægger blæseren fra dig,
  - før du fjerner blokeringer eller tilstopninger i røret,
  - før du efterser, rengør eller arbejder på blæseren,
  - hvis blæseren begynder at vibrere unormalt, for med det samme at kontrollere, eller
  - efter at du har ramt et fremmedlegeme for at efterse blæseren for beskadigelse.
22. Sæt ikke fingrene eller andre genstande ind i sugeåbningen eller blæserudgangen.
23. Forebyg start ved et uheld. Sørg for, at afbryderen er slået fra, før du indsætter akkuen, tager blæseren op eller bærer den. Hvis du bærer blæseren med fingeren på afbryderen, eller hvis du sætter strøm til blæseren, mens afbryderen er slået til, kan det medføre uheld.

## Vedligeholdelse og opbevaring

24. Når blæseren er stoppet med henblik på service, eftersyn eller opbevaring eller for at udskifte tilbehør, skal du slukke for strømforsyningen, fjerne akkuen fra blæseren og sørge for, at alle bevægelige dele er stoppet helt. Lad blæseren køle af, før du foretager nogen eftersyn, justeringer osv. Vedligehold blæseren omhyggeligt, og hold den ren.
25. Opbevar blæseren på et tørt sted, der er utilgængeligt for børn.
26. Lad altid blæseren køle af, før den opbevares.
27. Hold alle møtrikker, bolte og skruer stramme for at sikre dig, at blæseren er i sikker arbejdstilstand.

## Brug og vedligeholdelse af batterimaskiner

28. Genoplad kun med den oplader, der er angivet af fabrikanten. En oplader, der er beregnet til én type akku, kan medføre risiko for brand, hvis den bruges med en anden akku.
29. Brug kun blæseren sammen med de specifikt beregnede akkuer. Brug af andre akkuer kan medføre risiko for personskade og brand.

## GEM DISSE INSTRUKTIONER.

### ADVARSEL:

LAD IKKE tryghed eller kendskab til produktet (fra gentagen brug) betyde, at du ikke strengt overholder sikkerhedsreglerne for det pågældende produkt. MISBRUG eller manglende overholdelse af sikkerhedsreglerne i denne brugsanvisning kan medføre alvorlig personskade.

ENC007-11

## VIGTIGE SIKKERHEDSINSTRUKTIONER

### FOR AKKU

1. Inden akkuen tages i brug, skal du læse alle instruktionerne og advarselsmarkeringerne på (1) akku-opladeren, (2) akkuen og (3) produktet, der betjener sig af akkuen.
2. Skil ikke akkuen ad.
3. Stop straks brugen, hvis driftstiden er blevet stærkt afkortet. Fortsat anvendelse kan resultere i risiko for overophedning, forbrændinger og endog eksplosion.

4. Hvis du har fået elektrolyt i øjnene, skal du straks skylle den ud med rent vand og øjeblikkeligt søge lægehjælp. I modsat fald kan du risikere at miste synet.
5. **Kortslut ikke akkuen:**
  - (1) Rør ikke ved terminalerne med noget ledende materiale.
  - (2) Undgå at opbevare akkuen i en beholder sammen med andre genstande af metal, som for eksempel søm, mønter og lignende.
  - (3) Udsæt ikke akkuen for vand eller regn. Kortslutning af akkuen kan være årsag til en kraftig øgning af strømmen, overophedning, mulige forbrændinger og endog maskinstop.
6. Opbevar ikke maskinen og akkuen på steder, hvor temperaturen kan nå op på eller overstige 50 °C.
7. Afbrænd ikke akkuen, selv ikke i tilfælde hvor den er voldsomt beskadiget eller fuldstændig utjent. Akkuen kan eksplodere, hvis du forsøger at brænde den.
8. Undgå at tabe eller støde akkuen.
9. Anvend ikke en beskadiget akku.
10. De indeholdte lithium-ion akkuer er underkastet lovgivningskravene for farlige artikler. Angående kommercielle transportere f.eks. af tredjepart, speditører, skal specielle krav om emballage og etikettering overholdes. Angående forberedelse af den artikel, der forsendes, kræves det, at en ekspert i farligt materiale konsulteres. Overhold desuden også evt. mere detaljerede, nationale regulativer. Tape eller tildæk åbne kontakter og anbring akkuen på en sådan måde, at den ikke kan bevæge sig omkring i emballagen.
11. Følg de lokale regler angående bortskaffelse af akkuer.

## GEM DISSE INSTRUKTIONER.

**⚠ FORSIGTIG: Brug kun originale Makita-akkuer.**  
 Brug af ikke-originale Makita-akkuer eller akkuer, som er blevet ændret, kan resultere i akku-eksplosion med brand, personskade og beskadigelse til følge. Det vil ligeledes ugyldiggøre Makita-garantien for Makita-maskinen og opladeren.

### Tips til opnåelse af maksimal akku-levetid

1. Oplad akkuen, inden den er helt afladet. Stop altid maskinen og oplad akkuen, hvis det bemærkes, at maskineffekten er dalende.
2. Genoplad aldrig en fuldt opladet akku. Overopladning vil afkorte akkuens levetid.
3. Oplad akkuen ved stuetemperatur ved 10 °C – 40 °C. Lad altid en varm akku få tid til at køle af, inden den oplades.
4. Oplad akkuen, hvis den ikke bruges i længere tid (mere end seks måneder).

## FUNKTIONSBESKRIVELSE

### ⚠ FORSIGTIG:

- Vær altid sikker på, at maskinen er slukket, og akkuen er fjernet, inden du justerer eller kontrollerer maskinens funktion.

### Installation og fjernelse af akkuen (Fig. 1)

#### ⚠ FORSIGTIG:

- Sluk altid for maskinen, inden du installerer eller fjerner akkuen.
- Hold godt fast i maskinen og akkuen, når akkuen installeres eller fjernes.  
 Holdes maskinen og akkuen ikke fast, kan det bevirke, at de glider ud af hænderne med beskadigelse af maskinen og akkuen samt tilskadekomst til følge.

For at fjerne akkuen, skal du skyde den fra maskinen, mens du skyder knappen på forsiden af akkuen i stilling. For at installere akkuen, skal du placere akkuens tunge ud for rillen i huset og skyde den på plads. Sæt den hele vejen ind, så den låses på plads med et lille klik. Hvis den røde indikator på oversiden af knappen er synlig, betyder det, at den ikke er helt låst.

#### ⚠ FORSIGTIG:

- Sæt altid akkuen helt ind, så den røde indikator ikke kan ses. Hvis den ikke er sat helt ind, kan den ved et uheld falde ud af maskinen, hvorved du eller nogen omkring dig kan komme til skade.
- Sæt ikke akkuen i med magt. Hvis akkuen ikke glider nemt på plads, betyder det, at den ikke sættes korrekt i.

#### BEMÆRK:

- Maskinen fungerer ikke med kun én akku.

### Beskyttelsessystem til maskine/akku

Maskinen er udstyret med et beskyttelsessystem til maskine/akku. Dette system afbryder automatisk strømmen til motoren for at forlænge maskinens og akkuens levetid.

Maskinen stopper automatisk under anvendelsen, hvis maskinen eller akkuen underkastes et af de følgende forhold. Under visse forhold lyser indikatoren.

#### Beskyttelse mod overbelastning

Hvis maskinen anvendes på en måde, der medfører, at den forbruger en unormalt høj strøm, stopper maskinen automatisk uden nogen indikation. Sluk i dette tilfælde for maskinen og stop den anvendelse, der bevirkede, at maskinen blev overbelastet. Start derefter maskinen igen ved at tænde for den.

#### Overophedningsbeskyttelse for maskinen

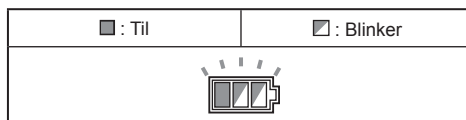

015485

Hvis maskinen er overophedet, stopper den automatisk, og akku-indikatoren blinker i ca. 60 sekunder. I denne situation skal maskinen have tid til at køle af, inden der tændes for den igen.

### Beskyttelse mod overfladning











Når akku-kapaciteten bliver lav, stopper maskinen automatisk. Hvis produktet ikke fungerer, selv når kontakterne betjenes, skal du fjerne akkuerne fra maskinen og oplade akkuerne.

### Angivelse den tilbageværende akku-kapacitet

#### (Fig. 2)

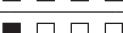
(Gælder kun akkuer med "B" i slutningen af modelnummeret).

Tryk på kontrolknappen på akkuen for at angive den tilbageværende akku-kapacitet. Indikatorlamperne lyser i et par sekunder.

Indikatorlamper			Tilbageværende kapacitet
 Tændt	 Slukket	 Blinker	
			75% til 100%
			50% til 75%
			25% til 50%
			0% til 25%
			Oplad akkuen.
 			Akkuen kan have fungeret forkert.

015658

#### BEMÆRK:

- Afhængigt af brugsforholdene og den omgivende temperatur, kan indikeringen afvige en smule i forhold til den faktiske kapacitet.







### Indikation for tilbageværende akku-kapacitet

#### (Fig. 3)

(Landespecifik)

Tryk på kontrolknappen så akku-indikatorerne viser de tilbageværende akku-kapaciteter. Akku-indikatorerne modsvarer hver enkel akku.

### Indikation for tilbageværende akku-kapacitet

Status af akku-indikator	Tilbageværende akku-kapacitet
 : Til  : Fra  : Blinker	
	50% – 100%
	20% – 50%
	0% – 20%
	Oplad akkuen

015527

### Afbrøderanvendelse (Fig. 4 og 5)

#### ⚠ FORSIGTIG:

- Inden akkuen sættes i maskinen, bør du altid kontrollere, at afbrøderknappen fungerer korrekt og returnerer til "OFF"-positionen, når den slippes.

For at starte maskinen trykkes der blot på afbrøderknappen. Maskinens hastighed øges ved, at du øger trykket på afbrøderknappen. Slip afbrøderknappen for at stoppe.

For uafbrudt anvendelse skal du trykke afbrøderknappen ind, trykke låseknappen ind, og derefter slippe afbrøderknappen. For at stoppe maskinen fra den låste position, skal du trykke afbrøderknappen helt ind og derefter slippe den.

### Ændring af hastigheden (Fig. 6)

Den maksimale luftmængde kan justeres ved blot at dreje på justeringsknappen. Dette kan udføres, selv mens maskinen kører. Knappen er mærket med 1 (lavest) til 6 (højest).

#### BEMÆRKNING:

- Hastighedsjusteringsknappen kan kun drejes til 6 og tilbage til 1. Tving den ikke forbi 6 eller 1, da hastighedsjusteringsfunktionen i så fald muligvis ikke længere vil fungere. Når der arbejdes under forhold med en høj temperatur, stopper maskinen muligvis pga. overophedningsbeskyttelsessystemet. Lad i dette tilfælde maskinen køle af. Undlad at indstille på hastighed 6 (højest) under forhold med høj temperatur.

### SAMLING

#### ⚠ FORSIGTIG:

- Sørg altid for at maskinen er slukket, og at akkuen er taget ud, før der udføres noget arbejde på maskinen.

### Montering af det lange mundstykke (Fig. 7 og 8)

For at montere det lange mundstykke:

- Ret det lille fremspring på huset ind med rillen i det lange mundstykke.
- Skyd det lange mundstykke ind, og drej det med uret, indtil trekantmarkeringerne på det lange mundstykke og huset møder hinanden.

Længden på mundstykket kan justeres vha. ændring af låsepositionen.

## Montering af forlænger mundstykket/det flade mundstykke (ekstraudstyr)

Forlænger mundstykket/det flade mundstykke kan monteres på spidsen af det lange mundstykke på samme måde som vist herover.

## Montering af skulderrem (ekstraudstyr) (Fig. 9)

Hægt skulderremmen på maskinens bøjle. Inden brug skal du justere længden af remmen, så det er nemt at arbejde med den.

## BETJENING

### Blæsning (Fig. 10)

#### ⚠ FORSIGTIG:

- Placer ikke blæseren på jorden, mens den er tændt. Der kan komme sand eller støv ind fra ind sugningen, og de kan muligvis medføre personskader.

Hold blæseren fast med en hånd og udfør blæsning ved at bevæge den langsomt omkring.

Hvis der blæses omkring en bygning, en stor sten eller et køretøj, skal mundstykket rettes bort fra dem.

Når der arbejdes i et hjørne, skal man starte fra hjørnet og derefter gå til det åbne område.

## VEDLIGEHOLDELSE

#### ⚠ FORSIGTIG:

- Kontroller altid, at maskinen er slået fra og at akkuen er fjernet, inden du udfører inspektion eller vedligeholdelse.
- Anvend aldrig benzin, rensebenzin, fortynder, sprit og lignende. Resultatet kan blive misfarvning, deformation eller revner.

### Rengøring (Fig. 11)

Tør af og til maskinen af udførelse med en klud, der er fugtet med sæbevand.

For at opretholde produktets SIKKERHED og PÅLIDELIGHED bør reparation, vedligeholdelse og justering kun udføres af et Makita-servicecenter med anvendelse af originale Makita-udskiftningsdele.

## EKSTRAUDSTYR

#### ⚠ FORSIGTIG:

- Det følgende tilbehør og ekstraudstyr er anbefalet til brug med den Makita-maskine, der er beskrevet i denne brugsanvisning. Anvendelse af andet tilbehør eller ekstraudstyr kan udgøre en risiko for personskade. Anvend kun tilbehør og ekstraudstyr til det beskrevne formål.

Hvis du har behov for yderligere detaljer om dette tilbehør, skal du kontakte dit lokale Makita-servicecenter.

- Original Makita-akku og oplader
- Skulderrem
- Forlænger mundstykke
- Fladt mundstykke

### BEMÆRK:

- Nogle ting på denne liste kan være inkluderet i værktøjspakken som standardtilbehør. Det kan være forskelligt fra land til land.

## Lyd

Et typisk A-vejlet støjniveau, bestemt i overensstemmelse med EN50636:

Lydtryksniveau ( $L_{pA}$ ): 79,1 dB (A)

Usikkerhed (K): 1,8 dB (A)

Lydeffektniveau ( $L_{WA}$ ): 93,5 dB (A)

Usikkerhed (K): 2,3 dB (A)

### Bær høreværn

ENG900-1

## Vibration

Vibrations totalværdi (tre-aksial vektorsum) bestemt i overensstemmelse med EN50636:

Arbejdsindstilling: brug uden belastning

Vibrationsemission ( $a_h$ ): 2,5 m/s<sup>2</sup> eller mindre

Usikkerhed (K): 1,5 m/s<sup>2</sup>

ENG901-1

- Den angivne vibrationsemissionsværdi er blevet målt i overensstemmelse med standardtestmetoden og kan anvendes til at sammenligne en maskine med en anden.

- Den angivne vibrationsemissionsværdi kan også anvendes i en præliminær eksponeringsvurdering.

#### ⚠ ADVARSEL:

- Vibrationsemissionen under den faktiske anvendelse af maskinen kan være forskellig fra den erklærede emissionsværdi, afhængigt af den måde, hvorpå maskinen anvendes.

- Sørg for at identificere de sikkerhedsforskrifter til beskyttelse af operatøren, som er baseret på en vurdering af eksponering under de faktiske brugsforhold (med hensyntagen til alle dele i brugszyklen, som f.eks. de gange, hvor maskinen er slukket, og når den kører i tomgang, i tilgift til afbrydertiden).

## EF-KONFORMITETSERKLÆRING

### Kun for lande i Europa

EF-konformitetserklæringen er inkluderet som Tillæg A til denne instruktionsvejledning.



**Περιγραφή γενικής όψης**

1 Κόκκινη ένδειξη	5 Κουμπί ελέγχου	9 Καντράν ρύθμισης
2 Κουμπί	6 Ένδειξη μπαταρίας	10 Μακρύ ακροφύσιο
3 Κασέτα μπαταρίας	7 Σκανδάλη-διακόπτης	11 Ένδειξη τριγώνου
4 Ενδεικτικές λυχνίες	8 Κουμπί κλειδώματος	

**ΤΕΧΝΙΚΑ ΧΑΡΑΚΤΗΡΙΣΤΙΚΑ**

Μοντέλο		DUB362
Ικανότητες	Όγκος αέρα (μέγ.)	13,4 m <sup>3</sup> /min
	Ταχύτητα αέρα	54,0 m/s
Συνολικό μήκος	(χωρίς μακρύ ακροφύσιο)	585 mm
	(με μακρύ ακροφύσιο)	830, 880, 930 mm
Καθαρό βάρος		3,5 - 4,2 kg
Κασέτα μπαταρίας		BL1815N, BL1820, BL1820B, BL1830, BL1840, BL1850, BL1830B, BL1840B, BL1850B, BL1860B
Ονομαστική τάση		D.C. 36 V

- Λόγω του συνεχόμενου προγράμματος που εφαρμόζουμε για έρευνα και ανάπτυξη, τα τεχνικά χαρακτηριστικά στο παρόν έντυπο υπόκεινται σε αλλαγή χωρίς προειδοποίηση.
- Τα τεχνικά χαρακτηριστικά και η κασέτα μπαταρίας μπορεί να διαφέρουν από χώρα σε χώρα.
- Το βάρος μπορεί να διαφέρει ανάλογα με το(α) εξάρτημα(τα), συμπεριλαμβανομένης της κασέτας μπαταριών. Ο ελαφρύτερος και βαρύτερος συνδυασμός, σύμφωνα με τη διαδικασία EPTA 01/2014, παρουσιάζονται στον πίνακα.



- Μόνο για τις χώρες της ΕΕ  
Μην απορρίπτετε ηλεκτρικό εξοπλισμό ή την μπαταρία μαζί με τα οικιακά απορρίμματα! Σύμφωνα με τις Ευρωπαϊκές Οδηγίες για τον απόβλητο ηλεκτρικό και ηλεκτρονικό εξοπλισμό και τις μπαταρίες και συσσωρευτές και τις απόβλητες μπαταρίες και συσσωρευτές και την ενσωμάτωσή τους σύμφωνα με την εθνική νομοθεσία, ο ηλεκτρικός εξοπλισμός και η μπαταρία και τα πακέτα μπαταριών που έχουν φτάσει το τέλος ζωής τους πρέπει να συλλέγονται ξεχωριστά και να επιστρέφονται σε εγκαταστάσεις περιβαλλοντικά συμβατές ανακύκλωσης.

END012-5

**Σύμβολα**

Παρακάτω παρουσιάζονται τα σύμβολα που χρησιμοποιούνται για τον εξοπλισμό. Βεβαιωθείτε ότι κατανοείτε τη σημασία τους πριν από τη χρήση.



- Απαιτούνται ιδιαίτερη φροντίδα και προσοχή.



- Διαβάστε το εγχειρίδιο οδηγιών.



- Μην πλησιάζετε τα χέρια σας σε περιστρεφόμενα μέρη.



- Να απομακρύνετε τυχόν παρευρισκόμενους.



- Να φοράτε προστασία ματιών και γυαλιά ασφαλείας.



- Μην εκθέτετε σε υγρασία.

ENE018-1

**Προοριζόμενη χρήση**

Το εργαλείο προορίζεται για φύσημα σκόνης.

ENB116-7

**ΠΡΟΕΙΔΟΠΟΙΗΣΕΙΣ ΑΣΦΑΛΕΙΑΣ ΓΙΑ ΤΟ ΦΟΡΗΤΟ ΦΥΣΗΤΗΡΑ**

**Εκπαίδευση**

1. Διαβάστε τις οδηγίες προσεκτικά. Εξοικειωθείτε με τα χειριστήρια και τη σωστή χρήση του φυσητήρα.
2. Μην επιτρέπετε ποτέ σε παιδιά, σε άτομα με μειωμένες σωματικές, αισθητήριες ή διανοητικές ικανότητες ή χωρίς πείρα και γνώσεις ή σε άτομα που δεν γνωρίζουν αυτές τις οδηγίες να χρησιμοποιούν αυτόν το φυσητήρα. Μπορεί να υπάρχει περιορισμός ηλικίας για το χειριστή βάσει των τοπικών κανονισμών.

- Μπορεί να προκληθεί ηλεκτροπληξία αν το εργαλείο χρησιμοποιηθεί σε υγρές επιφάνειες. Μην εκθέτετε σε βροχή. Αποθηκεύστε σε κλειστό χώρο.
- Να θυμάστε ότι ο χειριστής ή ο χρήστης είναι υπεύθυνος για ατυχήματα ή κινδύνους που υφίστανται άλλα άτομα ή η ιδιοκτησία τους.

### Προετοιμασία

- Χρησιμοποιήστε ωτοασπίδες και προστασία ματιών. Να τα φοράτε πάντα, ενώ χρησιμοποιείτε το φουσητήρα.
- Κατά τη λειτουργία του φουσητήρα, να φοράτε πάντα κατάλληλα υποδήματα και μακρύ παντελόνι.
- Μη φοράτε φαρδιά ρούχα ή κοσμήματα που μπορούν να αναρροφηθούν στην είσοδο αέρα. Να διατηρείτε τα μακριά μαλλιά μακριά από τις εισόδους αέρα.
- Για να αποφευχθεί ο ερεθισμός από τη σκόνη, συνιστάται να φοράτε μάσκα προσώπου.

### Λειτουργία

- Να χειρίζεστε το φουσητήρα από μια συνιστώμενη στάση και μόνο σε σταθερή, επίπεδη επιφάνεια.
- Μη στρέφετε ποτέ το ακροφύσιο προς άλλα κοντινά άτομα όταν χρησιμοποιείτε το φουσητήρα.
- Μη φράζετε ποτέ την είσοδο αναρρόφησης ή/και έξοδο φουσητήρα.
  - Μη φράζετε την είσοδο αναρρόφησης ή την έξοδο φουσητήρα για καθαρισμό σε περιοχές με πολλή σκόνη.
  - Μη χρησιμοποιείτε το φουσητήρα με κωνικό ακροφύσιο μικρότερο από το αρχικό, όπως ένα καινούριο ακροφύσιο που σχηματίζεται προσαρμύζοντας ένα επιπλέον τμήμα εύκαμπτου σωλήνα μικρότερης διαμέτρου ή μικρότερο εύκαμπτο σωλήνα στο άνω άκρο του ακροφυσίου.
  - Μη χρησιμοποιείτε το φουσητήρα για να φουσκώσετε μπάλες, λαστιχένιες βάρκες ή παρόμοια. Οι αυξημένες στροφές του μοτέρ μπορεί να προκαλέσουν επικίνδυνη θραύση του ανεμιστήρα με αποτέλεσμα σοβαρό προσωπικό τραυματισμό. Αν το μοτέρ και το κύκλωμα ελέγχου υπερθερμανθούν, μπορεί να προκληθεί πυρκαγιά.
- Μην τεντώνεστε υπερβολικά και να διατηρείτε πάντα την ισορροπία και το πάτημά σας. Να είστε πάντα σίγουροι για το πάτημά σας σε κλίσεις και να περπατάτε, ποτέ να μην τρέχετε.
- Μη χειρίζεστε το φουσητήρα σε πλακόστρωτη επιφάνεια ή σε επιφάνεια με χαλίκια όπου τα εκπινασσόμενα υλικά μπορεί να προκαλέσουν τραυματισμό.
- Μη χειρίζεστε ποτέ το φουσητήρα όταν άλλα άτομα, ειδικά παιδιά ή κατοικίδια, βρίσκονται σε κοντινή απόσταση.
- Μην χειρίζεστε το φουσητήρα κοντά σε ανοιχτό παράθυρο, κτλ.
- Συνιστάται η χρήση του φουσητήρα μόνο λογικές ώρες - όχι νωρίς το πρωί ή αργά τη νύχτα όταν οι άνθρωποι μπορεί να ενοχλούνται.
- Συνιστάται η χρήση τσουγκράνας και σκούπας για να χαλαρώσετε τις ακαθαρσίες πριν χρησιμοποιήσετε το φουσητήρα.
- Συνιστάται η ελαφρά ύγρανση των επιφανειών σε συνθήκες σκόνης ή η χρήση εξαρτήματος ψεκασμού με νερό, το οποίο μπορείτε να προμηθευτείτε από το εμπόριο.

- Συνιστάται η χρήση του μακριού ακροφυσίου ώστε η ροή αέρα να δημιουργείται κοντά στο έδαφος.
- Αν ο φουσητήρας χτυπήσει κάποιο ξένο αντικείμενο ή αρχίσει να παράγει ασυνήθιστο θόρυβο ή κραδασμούς, σβήστε αμέσως τον φουσητήρα για να τον σταματήσετε. Βγάλτε την κασέτα μπαταριών από το φουσητήρα και λάβετε τα ακόλουθα βήματα πριν εκκινήσετε ξανά και χειριστείτε το φουσητήρα:
  - επιθεωρήστε για ζημιά,
  - όταν ο φουσητήρας έχει ζημιά, στείλτε τον για επισκευή σε κάποιο εξουσιοδοτημένο κέντρο εξυπηρέτησης της Makita.
- Σβήστε το φουσητήρα, βγάλτε την κασέτα μπαταριών και βεβαιωθείτε ότι όλα τα κινούμενα μέρη έχουν ακινητοποιηθεί πλήρως
  - κάθε φορά που απομακρύνετε από το φουσητήρα,
  - πριν καθαρίσετε εμπόδια ή ξεφράξετε τη χροάνη,
  - πριν ελέγξετε ή καθαρίσετε το φουσητήρα ή πριν εκτελέσετε εργασίες σε αυτόν,
  - αν ο φουσητήρας αρχίσει να δονείται με ασυνήθιστο τρόπο, για άμεσο έλεγχο, ή
  - μετά από την πρόσκρουση σε ξένο αντικείμενο για να ελέγξετε το φουσητήρα για ζημιά.
- Μην εισαγάγετε τα δάχτυλα ή άλλα αντικείμενα στην είσοδο αναρρόφησης ή στην έξοδο φουσητήρα.
- Να αποφεύγετε την αθλητική ενεργοποίηση του εργαλείου. Βεβαιωθείτε ότι ο διακόπτης βρίσκεται στην ανενεργή θέση πριν τοποθετήσετε την κασέτα μπαταριών ή σηκώσετε ή μεταφέρετε το φουσητήρα. Αν μεταφέρετε το φουσητήρα με το δάχτυλό σας στο διακόπτη ή αν ενεργοποιήσετε τον ηλεκτρισμό προς το φουσητήρα όταν ο διακόπτης είναι στην ενεργή θέση, μπορεί να προκληθούν ατυχήματα.

### Συντήρηση και αποθήκευση

- Όταν διακοπεί η λειτουργία του φουσητήρα για σέρβις, επιθεώρηση ή αποθήκευση, ή για να αλλάξετε κάποιο εξάρτημα, απενεργοποιήστε την ηλεκτρική παροχή, βγάλτε την κασέτα μπαταριών από το φουσητήρα και βεβαιωθείτε ότι όλα τα κινούμενα μέρη έχουν ακινητοποιηθεί πλήρως. Αφήστε τον φουσητήρα να ψυχθεί πριν πραγματοποιήσετε οποιαδήποτε επιθεώρηση, ρύθμιση, κτλ. Συντηρήστε το φουσητήρα με φροντίδα και διατηρήστε τον καθαρό.
- Φυλάξτε το φουσητήρα σε ένα στεγνό μέρος μακριά από παιδιά.
- Πάντα να αφήνετε το φουσητήρα να κρυώσει πριν την αποθήκευση.
- Διατηρήστε όλα τα παξιμάδια, τα μπουλόνια και τις βίδες σφικτά για να εξασφαλίσετε ότι ο φουσητήρας βρίσκεται σε ασφαλή κατάσταση λειτουργίας.

### Χρήση και φροντίδα του εργαλείου με μπαταρία

- Να επαναφορτίζετε μόνο με το φορτιστή που καθορίζεται από τον κατασκευαστή. Ένας φορτιστής που είναι κατάλληλος για μια συγκεκριμένη κασέτα μπαταριών μπορεί να δημιουργήσει κίνδυνο πυρκαγιάς όταν χρησιμοποιείται με μια άλλη κασέτα μπαταριών.
- Να χρησιμοποιείτε το φουσητήρα μόνο με ειδικά καθορισμένες κασέτες μπαταριών. Η χρήση κάθε άλλης κασέτας μπαταριών μπορεί να δημιουργήσει κίνδυνο τραυματισμού ή πυρκαγιάς.

### ΦΥΛΑΞΤΕ ΑΥΤΕΣ ΤΙΣ ΟΔΗΓΙΕΣ.

## ⚠ ΠΡΟΕΙΔΟΠΟΙΗΣΗ:

ΜΗΝ επιπρῶπε στην άνεση ή στην εξοικείωσή σας με το προϊόν (που αποκτήθηκε από επανειλημμένη χρήση) να αντικαταστήσει την αυστηρή τήρηση των κανόνων ασφαλείας του παρόντος εργαλείου. Η ΚΑΚΗ ΧΡΗΣΗ ή η αμέλεια να ακολουθήσετε τους κανόνες ασφαλείας που διατυπώνονται στο παρόν εγχειρίδιο οδηγιών μπορεί να προκαλέσει σοβαρό προσωπικό τραυματισμό.

ENC007-11

## ΣΗΜΑΝΤΙΚΕΣ ΟΔΗΓΙΕΣ ΓΙΑ ΤΗΝ ΑΣΦΑΛΕΙΑ

### ΓΙΑ ΤΗΝ ΚΑΣΕΤΑ ΜΠΑΤΑΡΙΑΣ

1. Πριν χρησιμοποιήσετε την κασέτα μπαταρίας, διαβάστε όλες τις οδηγίες και τις ενδείξεις προφύλαξης στο (1) φορτιστή μπαταρίας, (2) την μπαταρία και (3) το προϊόν στο οποίο χρησιμοποιείται η μπαταρία.
2. Μην αποσυναρμολογείτε την κασέτα μπαταρίας.
3. Αν ο χρόνος λειτουργίας έχει γίνει υπερβολικά σύντομος, σταματήστε αμέσως τη λειτουργία. Αλλιώς, μπορεί να έχει ως αποτέλεσμα κίνδυνο υπερθέρμανσης, πιθανά εγκαύματα ή ακόμη και έκρηξη.
4. Αν ηλεκτρολύτης μπει στα μάτια σας, ξεπλύντέ τα με καθαρό νερό και ζητήστε ιατρική φροντίδα αμέσως. Αλλιώς, μπορεί να έχει ως αποτέλεσμα απώλεια της όρασής σας.
5. Μη βραχυκυκλώνετε την κασέτα μπαταρίας:
  - (1) Μην αγγίζετε τους πόλους με οτιδήποτε αγώγιμο υλικό.
  - (2) Αποφεύγετε να αποθηκεύετε την κασέτα μπαταρίας μέσα σε ένα δοχείο μαζί με άλλα μεταλλικά αντικείμενα όπως καρφιά, νομίσματα, κλπ.
  - (3) Μην εκθέτετε την κασέτα μπαταρίας σε νερό ή βροχή.  
Ένα βραχυκύκλωμα μπαταρίας μπορεί να προκαλέσει μεγάλη ροή ρεύματος, υπερθέρμανση, πιθανά εγκαύματα ακόμη και σοβαρή βλάβη.
6. Μην αποθηκεύετε το εργαλείο και την κασέτα μπαταρίας σε μέρη όπου η θερμοκρασία μπορεί να φτάσει ή να ξεπεράσει τους 50 °C.
7. Μην καίτε την κασέτα μπαταρίας ακόμη κι αν έχει σοβαρή ζημιά ή είναι εντελώς φθαρμένη. Η κασέτα μπαταρίας μπορεί να εκραγεί στη φωτιά.
8. Προσέχετε να μη ρίξετε κάτω ή χτυπήσετε την μπαταρία.
9. Μην χρησιμοποιείτε μπαταρία που έχει υποστεί ζημία.

10. Οι μπαταρίες ιόντων λιθίου που περιέχονται υπόκεινται στις απαιτήσεις της νομοθεσίας σχετικά με επικίνδυνα αγαθά.

Για εμπορικές μεταφορές, π.χ. από τρίτα μέρη, πρακτορεία διαμετακόμισης, πρέπει να τηρηθούν οι ειδικές απαιτήσεις στη συσκευασία και την επισήμανση.

Για προετοιμασία του αντικειμένου που αποστέλλεται, απαιτείται να συμβουλευτείτε έναν ειδικό για επικίνδυνα υλικά. Επίσης, τηρήστε τους εθνικούς κανονισμούς που πιθανώς να είναι πιο λεπτομερείς.

Καλύψτε τις ανοικτές επαφές με αυτοκόλλητη ταινία ή άλλο μέσο και συσκευάστε την μπαταρία με τρόπο ώστε να μην μπορεί να μετακινείται μέσα στη συσκευασία.

11. Τηρήστε τους τοπικούς κανονισμούς που σχετίζονται με τη διάθεση της μπαταρίας.

### ΦΥΛΑΞΕΤΕ ΑΥΤΕΣ ΤΙΣ ΟΔΗΓΙΕΣ.

⚠ **ΠΡΟΣΟΧΗ:** Να χρησιμοποιείτε μόνο γνήσιες μπαταρίες Makita.

Η χρήση μη γνήσιων μπαταριών Makita, ή μπαταριών που έχουν τροποποιηθεί, μπορεί να έχει ως αποτέλεσμα την έκρηξη της μπαταρίας και τη συνεπακόλουθη πρόκληση πυρκαγιών, προσωπικού τραυματισμού και ζημιάς. Θα ακυρώσει επίσης την εγγύηση Makita για το εργαλείο και τον φορτιστή Makita.

### Συμβουλές για διατήρηση μέγιστης ζωής μπαταρίας

1. Να φορτίζετε την κασέτα μπαταρίας πριν αποφορτιστεί εντελώς. Να σταματάτε πάντα τη λειτουργία του εργαλείου και να φορτίζετε την κασέτα μπαταρίας όταν παρατηρείτε μειωμένη ισχύ εργαλείου.
2. Ποτέ μην επαναφορτίζετε μια πλήρως φορτισμένη μπαταρία. Υπερφόρτιση μειώνει την ωφέλιμη ζωή της μπαταρίας.
3. Φορτίζετε την κασέτα μπαταρίας σε θερμοκρασία δωματίου 10 °C – 40 °C. Αφήστε μια θερμή κασέτα μπαταρίας να κρυώσει πριν την φορτίσετε.
4. Φορτίστε την κασέτα μπαταρίας όταν δεν τη χρησιμοποιείτε για μεγάλο χρονικό διάστημα (περισσότερο από έξι μήνες).

### ΠΕΡΙΓΡΑΦΗ ΛΕΙΤΟΥΡΓΙΑΣ

⚠ **ΠΡΟΣΟΧΗ:**

- Να φροντίζετε πάντα για την απενεργοποίηση του εργαλείου και την αφαίρεση της κασέτας μπαταρίας, πριν από οποιαδήποτε ρύθμιση ή έλεγχο της λειτουργίας του.

### Τοποθέτηση ή αφαίρεση της κασέτας μπαταρίας (Εικ. 1)

⚠ **ΠΡΟΣΟΧΗ:**

- Να σβήνετε πάντα το εργαλείο πριν τοποθετήσετε ή αφαιρέσετε την κασέτα μπαταρίας.

**• Κρατήστε το εργαλείο και την κασέτα μπαταρίας σταθερά κατά την τοποθέτηση ή αφαίρεση της κασέτας μπαταρίας.**

Αν δεν κρατάτε το εργαλείο και την κασέτα μπαταρίας σταθερά μπορεί να γλιστρήσουν από τα χέρια σας και να προκληθεί βλάβη στο εργαλείο και την κασέτα μπαταρίας και προσωπικός τραυματισμός.

Για να αφαιρέσετε την κασέτα μπαταρίας, ολισθήστε την από το εργαλείο ενώ σύρετε το κουμπί στο μπροστινό μέρος της κασέτας.

Για να τοποθετήσετε την κασέτα μπαταρίας, ευθυγραμμίστε τη γλώσσα στην κασέτα μπαταρίας με την αύλακα στην υποδοχή και ολισθήστε τη στη θέση της. Να την τοποθετείτε πλήρως μέχρι να ασφαλίσει στη θέση της, γεγονός που υποδεικνύεται με ένα χαρακτηριστικό ήχο. Αν μπορείτε να δείτε την κόκκινη ένδειξη στην επάνω πλευρά του κουμπιού, δεν έχει κλειδώσει τελείως.

**⚠ ΠΡΟΣΟΧΗ:**

- Να τοποθετείτε πάντα την κασέτα μπαταρίας πλήρως μέχρι να μην βλέπετε την κόκκινη ένδειξη. Σε αντίθετη περίπτωση, μπορεί να πέσει κατά λάθος από το εργαλείο και να τραυματίσει εσάς ή κάποιον παρευρισκόμενο.
- Μην τοποθετείτε την κασέτα μπαταρίας με βία. Αν η κασέτα δεν εισέρχεται με ευκολία, δεν είναι τοποθετημένη σωστά.

**ΠΑΡΑΤΗΡΗΣΗ:**

- Το εργαλείο δεν λειτουργεί με μόνο μία κασέτα μπαταρίας.

**Σύστημα προστασίας εργαλείου / μπαταρίας**

Το εργαλείο είναι εξοπλισμένο με σύστημα προστασίας εργαλείου/μπαταρίας. Αυτό το σύστημα αποκτάει αυτόματα την ισχύ προς το μοτέρ για να παραταθεί η διάρκεια λειτουργίας του εργαλείου και της μπαταρίας. Το εργαλείο σταματάει αυτόματα κατά τη διάρκεια της λειτουργίας αν το εργαλείο ή η μπαταρία βρεθούν κάτω από τις παρακάτω συνθήκες. Σε μερικές συνθήκες, οι ενδείξεις ανάβουν.

**Προστασία υπερφόρτωσης**

Όταν το εργαλείο λειτουργεί με τρόπο ώστε να αναγκάζεται να καταναλώνει ασυνήθιστα υψηλό ρεύμα, το εργαλείο σταματάει αυτόματα χωρίς καμία ένδειξη. Σε αυτή την κατάσταση, σβήστε το εργαλείο και διακόψτε την εφαρμογή που προκαλεί την υπερφόρτωση του εργαλείου. Μετά, ενεργοποιήστε το εργαλείο για επανεκκίνηση.

**Προστασία υπερθέρμανσης για το εργαλείο**

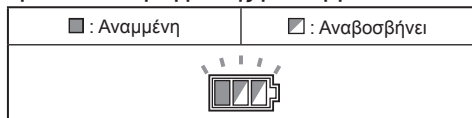

015485

Όταν το εργαλείο υπερθερμανθεί, το εργαλείο σταματάει αυτόματα και η ένδειξη μπαταρίας αναβοσβήνει για περίπου 60 δευτερόλεπτα. Σε αυτή την κατάσταση, αφήστε το εργαλείο να ψυχθεί πριν ενεργοποιήσετε ξανά το εργαλείο.

**Προστασία υπερβολικής αποφόρτισης**

Όταν μειωθεί η χωρητικότητα των μπαταριών, το εργαλείο σταματάει αυτόματα. Αν το προϊόν δεν τίθεται σε λειτουργία ακόμα και όταν πραγματοποιείται χειρισμός των διακοπών, βγάλτε τις μπαταρίες από το εργαλείο και φορτίστε τις.

**Ένδειξη της υπόλοιπης χωρητικότητας της μπαταρίας (Εικ. 2)**

(Μόνο για κασέτες μπαταριών με "B" στο τέλος του αριθμού μοντέλου).

Πίστετε το κουμπί ελέγχου στην κασέτα μπαταρίας για να υποδείξετε την υπόλοιπη χωρητικότητα της μπαταρίας. Οι ενδεικτικές λυχνίες ανάβουν για λίγα δευτερόλεπτα.

Ενδεικτικές λυχνίες			Υπόλοιπη χωρητικότητα
Αναμμένες	Σβηστές	Αναβοσβήνουν	
■ ■ ■ ■		◻	75% έως 100%
■ ■ ■	◻		50% έως 75%
■ ■	◻ ◻		25% έως 50%
■	◻ ◻ ◻		0% έως 25%
◻	◻ ◻ ◻ ◻		Φορτίστε την μπαταρία.
■ ■ ◻ ◻		◻ ◻	Μπορεί να προέκυψε δυσλειτουργία στην μπαταρία.

015658

**ΠΑΡΑΤΗΡΗΣΗ:**

- Ανάλογα με τις συνθήκες χρήσης και τη θερμοκρασία περιβάλλοντος, η ένδειξη μπορεί να διαφέρει λίγο από την πραγματική χωρητικότητα.

**Ένδειξη υπόλοιπης χωρητικότητας μπαταριών (Εικ. 3)**

(Ειδικό της χώρας)

Πίστετε το κουμπί ελέγχου για να εμφανίσουν οι ενδείξεις μπαταριών την υπόλοιπη χωρητικότητα της μπαταρίας. Οι ενδείξεις μπαταριών αντιστοιχούν σε κάθε μπαταρία.

## Ένδειξη υπόλοιπης χωρητικότητας της μπαταρίας

Κατάσταση ένδειξης μπαταρίας	Υπολειπόμενη φόρτιση της μπαταρίας
: Αναμμένη  : Σβηστή : Αναβοσβήνει	
	50% – 100%
	20% – 50%
	0% – 20%
	Φορτίστε την μπαταρία

015527

## Δράση διακόπτη (Εικ. 4 και 5)

### ⚠ ΠΡΟΣΟΧΗ:

- Πριν βάλετε την κασέτα μπαταρίας μέσα στο εργαλείο, να ελέγχετε πάντα να δείτε αν η σκανδάλη διακόπτης ενεργοποιείται κανονικά και επιστρέφει στη θέση «OFF» όταν ελευθερώνεται.

Για να ξεκινήσετε το εργαλείο, απλώς τραβήξτε τη σκανδάλη διακόπτη. Η ταχύτητα του εργαλείου αυξάνει αν αυξήσετε την πίεση στη σκανδάλη διακόπτη. Ελευθερώστε τη σκανδάλη διακόπτη για να σταματήσει. Για συνεχόμενη λειτουργία, πατήστε τη σκανδάλη διακόπτη, πατήστε το κουμπί ασφαλίσης και μετά αφήστε τη σκανδάλη διακόπτη.

Για να σταματήσετε το εργαλείο από την κλειδωμένη θέση, τραβήξτε πλήρως τη σκανδάλη διακόπτη και κατόπιν αφήστε την.

## Αλλαγή ταχύτητας (Εικ. 6)

Μπορείτε να ρυθμίσετε τον μέγιστο όγκο αέρα, αν περιστρέψετε απλά το καντράν ρύθμισης. Αυτό μπορεί να πραγματοποιηθεί ακόμα και κατά τη λειτουργία του εργαλείου. Το καντράν είναι σημειωμένο από 1 (χαμηλότερη ρύθμιση) έως 6 (υψηλότερη ρύθμιση).

### ΕΙΔΟΠΟΙΗΣΗ:

- Το καντράν ρύθμισης ταχύτητας έχει τη δυνατότητα να περιστρέφεται έως το 6 και ξανά στο 1. Μην τον εξαναγκάζετε πέρα από το 6 ή το 1, αλλιώς μπορεί να μη λειτουργεί πλέον η ρύθμιση ταχύτητας. Όταν εργάζεστε σε συνθήκες υψηλής θερμοκρασίας, το εργαλείο μπορεί να σταματήσει εξαιτίας του συστήματος προστασίας από την υπερθέρμανση. Σε αυτήν την περίπτωση, αφήστε το εργαλείο να κρυώσει. Αποφύγετε να ρυθμίζετε σε ταχύτητα 6 (υψηλότερη ρύθμιση) σε συνθήκες υψηλής θερμοκρασίας.

## ΣΥΝΑΡΜΟΛΟΓΗΣΗ

### ⚠ ΠΡΟΣΟΧΗ:

- Να βεβαιώνετε πάντα ότι το εργαλείο είναι σβηστό και η κασέτα μπαταρίας έχει αφαιρεθεί πριν εκτελέσετε κάποια εργασία στο εργαλείο.

## Τοποθέτηση του μακριού ακροφυσίου

### (Εικ. 7 και 8)

Για να τοποθετήσετε το μακρύ ακροφύσιο:

- Ευθυγραμμίστε τη μικρή προεξοχή του περιβλήματος με την εγκοπή του μακριού ακροφυσίου.
- Σύρετε το μακρύ ακροφύσιο και περιστρέψτε το δεξιόστροφα μέχρι οι ένδειξεις τριγώνου στο μακρύ ακροφύσιο και το περίβλημα να συναντηθούν.

Το μήκος του ακροφυσίου μπορεί να ρυθμιστεί αν αλλάξετε τη θέση ασφάλισης.

## Τοποθέτηση του ακροφυσίου προέκτασης / επίπεδου ακροφυσίου (προαιρετικό εξάρτημα)

Το ακροφύσιο προέκτασης / επίπεδο ακροφύσιο μπορεί να εγκατασταθεί στη μύτη του μακριού ακροφυσίου με τον ίδιο τρόπο με ανωτέρω.

## Τοποθέτηση του ιμάντα ώμου (προαιρετικό εξάρτημα) (Εικ. 9)

Αγκιστρώστε τον ιμάντα ώμου στην κρεμάστρα του εργαλείου.

Πριν τη χρήση, ρυθμίστε το μήκος του ιμάντα ώστε να είναι εύκολο να εργάζεστε με αυτό.

## ΛΕΙΤΟΥΡΓΙΑ

### Φύσημα (Εικ. 10)

#### ⚠ ΠΡΟΣΟΧΗ:

- Μην τοποθετείτε το φυσητήρα στο έδαφος ενώ είναι ενεργοποιημένο. Η άμμος ή η σκόνη μπορεί να εισέλθουν από την είσοδο αναρρόφησης και μπορεί να έχουν ως αποτέλεσμα προσωπικό τραυματισμό.

Κρατήστε σταθερά το φυσητήρα με το ένα χέρι και πραγματοποιήστε την εργασία φυσήματος μετακινώντας το φυσητήρα αργά.

Όταν φυσάτε γύρω από ένα κτίριο, μια μεγάλη πέτρα ή όχημα, να κατευθύνετε το ακροφύσιο μακριά από αυτά. Όταν πραγματοποιείτε μια εργασία σε γωνία, ξεκινήστε από τη γωνία και μετά μετακινηθείτε προς μια πλατύτερη περιοχή.

## ΣΥΝΤΗΡΗΣΗ

### ⚠ ΠΡΟΣΟΧΗ:

- Να φροντίζετε πάντα για την απενεργοποίηση του εργαλείου και την αφαίρεση της κασέτας μπαταρίας πριν επιχειρήσετε οποιονδήποτε έλεγχο ή συντήρηση του εργαλείου.
- Μην χρησιμοποιείτε ποτέ βενζίνη, πετρελαϊκό αιθέρα, διαλυτικό, αλκοόλη ή παρόμοιες ουσίες. Μπορεί να προκληθεί αποχρωματισμός, παραμόρφωση ή ρωγμές.

## Καθαρισμός (Εικ. 11)

Περιστασιακά, σκουπίστε το εξωτερικό του εργαλείου με ένα πανί υγραμένο με σαπουνόνερο.

Για τη διατήρηση της ΑΣΦΑΛΕΙΑΣ και ΑΞΙΟΠΙΣΤΙΑΣ του προϊόντος, επισκευές, οποιαδήποτε άλλη συντήρηση ή ρύθμιση πρέπει να εκτελούνται από τα εξουσιοδοτημένα κέντρα εξυπηρέτησης της Makita, πάντα με χρήση ανταλλακτικών Makita.

## ΠΡΟΑΙΡΕΤΙΚΑ ΕΞΑΡΤΗΜΑΤΑ

### ΠΡΟΣΟΧΗ:

- Αυτά τα ανταλλακτικά ή προσαρτήματα συνιστώνται για χρήση με το εργαλείο σας της Makita που περιγράφεται στο εγχειρίδιο αυτό. Η χρήση οτιδήποτε άλλων ανταλλακτικών ή προσαρτημάτων μπορεί να παρουσιάσουν κίνδυνο τραυματισμού σε άτομα. Χρησιμοποιήστε ανταλλακτικά ή προσαρτήματα μόνο για τον καθορισμένο σκοπό.

Αν χρειάζεστε βοήθεια ή περισσότερες λεπτομέρειες σε σχέση με αυτά τα ανταλλακτικά, ρωτήστε το τοπικό σας κέντρο εξυπηρέτησης της Makita.

- Γνήσια μπαταρία και φορτιστής της Makita
- Ιμάντας ώμου
- Ακροφύσιο προέκτασης
- Επίπεδο ακροφύσιο

### ΠΑΡΑΤΗΡΗΣΗ:

- Μερικά στοιχεία στη λίστα μπορεί να συμπεριλαμβάνονται στη συσκευασία εργαλείου ως στάνταρ εξαρτήματα. Μπορεί να διαφέρουν ανάλογα με τη χώρα.

ENG108-1

### Θόρυβος

Το τυπικό A επίπεδο μετρημένου θορύβου καθορίζεται σύμφωνα με το EN50636:

- Στάθμη πίεσης ήχου ( $L_{pA}$ ): 79,1 dB (A)
- Αβεβαιότητα (K): 1,8 dB (A)
- Επίπεδο ηχητικής ισχύος ( $L_{WA}$ ): 93,5 dB (A)
- Αβεβαιότητα (K): 2,3 dB (A)

### Φοράτε ωτοασπίδες

ENG900-1

### Κραδασμός

Η συνολική τιμή κραδασμών (διανυσματικό άθροισμα τριών αξόνων) που έχει καθοριστεί σύμφωνα με το πρότυπο EN50636:

- Είδος εργασίας: λειτουργία χωρίς φορτίο
- Εκπομπή δόνησης ( $a_{h,v}$ ): 2,5 m/s<sup>2</sup> ή λιγότερο
- Αβεβαιότητα (K): 1,5 m/s<sup>2</sup>

ENG901-1

- Η δηλωμένη τιμή εκπομπής κραδασμών έχει μετρηθεί σύμφωνα με την πρότυπη μέθοδο δοκιμής και μπορεί να χρησιμοποιηθεί για τη σύγκριση ενός εργαλείου με άλλο.
- Η δηλωμένη τιμή εκπομπής κραδασμών μπορεί να χρησιμοποιηθεί και στην προκαταρκτική αξιολόγηση έκθεσης.

### ΠΡΟΕΙΔΟΠΟΙΗΣΗ:

- Η εκπομπή κραδασμών κατά τη χρήση του ηλεκτρικού εργαλείου σε πραγματικές συνθήκες μπορεί να διαφέρει από τη δηλωμένη τιμή εκπομπής ανάλογα με τον τρόπο χρήσης του εργαλείου.
- Φροντίστε να λάβετε τα κατάλληλα μέτρα προστασίας του χειριστή βάσει υπολογισμού της έκθεσης σε πραγματικές συνθήκες χρήσης (λαμβάνοντας υπόψη όλες τις συνιστώσες του κύκλου λειτουργίας όπως τους χρόνους που το εργαλείο είναι εκτός λειτουργίας και όταν βρίσκεται σε αδρανή λειτουργία πέραν του χρόνου ενεργοποίησης).

## ΔΗΛΩΣΗ ΣΥΜΜΟΡΦΩΣΗΣ ΕΚ

### Για τις ευρωπαϊκές χώρες μόνο

Η δήλωση συμμόρφωσης ΕΚ περιλαμβάνεται ως Παράρτημα Α σε αυτό το εγχειρίδιο οδηγιών.

**Genel görünüşün açıklaması**

1 Kırmızı gösterge	5 Kontrol düğmesi	9 Ayar kadranı
2 Düğme	6 Batarya göstergesi	10 Uzun nozıl
3 Batarya kartuşu	7 Anahtar tetik	11 Üçgen işareti
4 Gösterge lambaları	8 Kilitleme düğmesi	

**ÖZELLİKLER**

Model		DUB362
Kapasiteler	Hava hacmi (maks.)	13,4 m <sup>3</sup> /dak
	Hava hızı	54,0 m/s
Toplam uzunluk	(uzun nozılsız)	585 mm
	(uzun nozılı)	830, 880, 930 mm
Net ağırlık		3,5 - 4,2 kg
Batarya kartuşu		BL1815N, BL1820, BL1820B, BL1830, BL1840, BL1850, BL1830B, BL1840B, BL1850B, BL1860B
Anma voltajı		D.C. 36 V

- Sürekli yapılan araştırma ve geliştirmelerden dolayı, burada belirtilen özellikler önceden bildirilmeksizin değiştirilebilir.
- Özellikler ve batarya kartuşu ülkeden ülkeye değişebilir.
- Ağırlık, batarya kartuşu dahil aksesuar(lar)a bağlı olarak değişebilir. EPTA-Prosedürü 01/2014 uyarınca, en hafif ve en ağır kombinasyonlar tabloda verilmiştir.

END012-5

**Semboller**

Aşağıdakiler makineniz için kullanılan semboller göstermektedir. Kullanmadan önce manalarını anladığınızdan emin olunuz.



- Çok özenli ve dikkatli kullanın.



- Kullanma kılavuzunu okuyun.



- Ellerinizi dönen parçalardan uzak tutun.



- Etrafınızdaki kişileri aletten uzak tutun.



- Koruyucu gözlük ve kulaklık takın.



- Neme maruz bırakmayın.



- Sadece AB ülkeleri için Elektrik donanımını ve batarya kutusunu evsel atıklarla birlikte bertaraf etmeyiniz! Atık Elektrikli ve Elektronik Donanımlar, bataryalar ve Akümülatörler ve Atık bataryalar ve Akümülatörler konusundaki Avrupa Direktifleri ve bunların ulusal yasalara uygulanmaları uyarınca, kullanım ömürleri biten elektrikli donanımların, bataryaların ve batarya takım(lar)ının ayrı toplanmaları ve çevreye uyumlu bir geri kazanım tesisine getirilmeleri gereklidir.

ENE018-1

**Kullanım amacı**

Bu alet tozu üflemek için tasarlanmıştır.

ENB116-7

**AKÜLÜ ÜFLEYİCİ GÜVENLİK UYARILARI****Eğitim**

1. Talimatları dikkatlice okuyun. Üfleyicinin kontrollerine ve doğru kullanımına aşinalık kazanın.
2. Fiziksel, duyuşsal ya da zihinsel yetenekleri kısıtlı olan veya deneyim ve bilgileri olmayan ya da bu talimatlara aşina olmayan kişilerin ve çocukların üfleyiciyi kullanmasına asla izin vermeyin. Yerel düzenlemeler kullanıcı yaşına sınırlandırma getirebilir.
3. Islak yüzeylerde kullanılırsa elektrik şoku oluşabilir. Yağmura maruz bırakmayın. Kapalı yerde saklayın.
4. Diğer insanlara ya da mallarına gelecek zararlardan ve kazalardan operatör ya da kullanıcının sorumlu olduğunu unutmayın.

## Hazırlık

1. Bir kulak koruyucu ve güvenlik gözlükleri kullanın. Üfleyciyi kullanırken bunları daima takın.
2. Üfleyciyi kullanırken daima sağlam ayakkabılar ve uzun pantolonlar giyin.
3. Hava girişine çekilebilecek takılar takmayın ve bol elbiseler giymeyin. Uzun saçlarınızı hava girişlerinden uzak tutun.
4. Tozdan rahatsız olmamak için toz maskesi takılması tavsiye edilir.

## Çalıştırma

5. Üfleyciyi sadece sağlam, düz bir yüzeyde önerilen konumda çalıştırın.
6. Üfleyciyi kullanırken nozulu yakınınızdaki kişilere doğrultmayın.
7. Emme girişini ve/veya üfleyci çıkışı asla tıkamayın.
  - Tozlu alanları temizlemeye çalışarak emme girişinin veya üfleyci çıkışının tıkanmasına sebep olmayın.
  - Üfleyciyi orijinal olandan daha küçük bir konik bir nozul, örneğin nozulun üst ucuna çapı küçültülmüş ekstra bir hortum veya daha küçük bir hortum bağlanarak elde edilen yeni bir nozul ile kullanmayın.
  - Üfleyciyi top, şişme bot veya benzeri şeyleri şişirmek için kullanmayın.
8. Yüksek motor devri fanın tehlikeli bir şekilde kırılmasına ve ciddi kişisel yaralanmalara yol açabilir. Isınan motor ve kontrol devresi bir yangın çıkmasına neden olabilir.
9. Fazla ileriye uzanmaya çalışmayın ve her zaman doğru bir dengeyi koruyun ve yere sağlam basın. Eğimli yerlerde adımlarınıza dikkat edin ve yürüyerek hareket etmeye, asla koşmamaya dikkat edin.
10. Üfleyciyi çakıllı veya stabilize malzemesi dökülmüş zeminde kullanmayın. Fırlayan malzeme yaralanmalara neden olabilir.
11. Üfleyciyi asla çevresinde insanlar, özellikle de çocuklar veya evcil hayvanlar varken kullanmayın.
12. Üfleyciyi açık pencere vb. yanında çalıştırmayın.
13. Üfleycinin sadece makul saatlerde çalıştırılması tavsiye edilir - sabahın erken saatleri ya da gece geç vakitler gibi insanların rahatsız olabileceği saatlerde çalıştırmayın.
14. Üfleme işlemine başlamadan önce tırmık ve süpürge kullanarak döküntülerin gevşetilmesi tavsiye edilir.
15. Tozlu yerlerde yüzeyin hafifçe ıslatılması veya piyasada mevcut olan nemlendirici ek parçasının kullanılması tavsiye edilir.
16. Hava akımının yere daha yakından etki etmesi için uzun olan nozulun kullanılması tavsiye edilir.
17. Üfleyci herhangi yabancı bir cisme rastlarsa veya alışmamış gürültüler çıkarmaya veya titremeye başlarsa, üfleyciyi durdurmak için hemen kapatın. Yeniden başlatmadan ve çalıştırmadan önce, daima batarya kartuşunu üfleyciden çıkarın ve aşağıdaki adımları gerçekleştirin:
  - hasarları kontrol edin,
  - üfleyci zarar görmüşse, Makita Yetkili Servis Merkezlerinde tamir ettirin.

18. Şunları yapmadan önce üfleyciyi kapatın, batarya kartuşunu çıkarın ve hareket eden tüm parçaların tamamen durduğundan emin olun:
  - üfleyciyi kullanmayı bıraktığımızda,
  - tıkanmaları temizlemeden ya da sepeti boşaltmadan önce,
  - kontrol etmeden, temizlemeden ve üfleyci üzerinde çalışmadan önce,
  - üfleyci anormal şekilde titremeye başlarsa, hemen kontrol etmeniz gerektiğinde ya da
  - yabancı bir cisme çarptıktan sonra üfleycide hasar olup olmadığını kontrol etmek için.
19. Emme girişine veya üfleyci çıkışına parmak ya da başka bir nesne sokmayın.
20. İstem dışı çalışmayı önleyin. Batarya kutusunu takmadan, üfleyciyi elinize almadan veya taşımadan önce anahtarın kapalı konumda olduğundan emin olun. Üfleyciyi parmağınız anahtarın üzerindeyken taşımak ya da anahtar açık konumundayken elektrik kaynağına devreye sokmak kazalara davetiye çıkarır.

## Bakım ve saklama

21. Üfleyci; bakım, kontrol, saklama veya aksesuar değişimi için durdurulduğunda, güç kaynağını kapatın, batarya kartuşunu üfleyciden çıkarın ve tüm hareketli parçaların tam olarak durduğundan emin olun. Bütün kontrol ve ayar gibi işlemlerden önce üfleycinin soğumasını bekleyin. Üfleyciyi iyi bakın ve temiz tutun.
22. Üfleyciyi çocukların erişiminden uzak kuru bir yerde saklayın.
23. Saklamadan önce her zaman üfleycinin soğumasını bekleyin.
24. Üfleyciyi güvenli bir şekilde çalışır durumda tutmak için tüm somunların, civataların ve vidaların sağlam şekilde sıkıldığından emin olun.

## Batarya aletinin kullanımı ve bakımı

25. Sadece üretici tarafından belirtilen şarj aleti ile şarj edin. Bir batarya kutusu için uygun olan şarj aleti başka bir batarya kutusu ile kullanıldığında yangın riski oluşturabilir.
26. Üfleyciyi sadece özel olarak belirtilen batarya kutuları ile kullanın. Başka batarya kutularının kullanımı yaralanma ve yangın riski oluşturabilir.

## BU TALİMATLARI MUHAFAZA EDİN.

### ⚠ UYARI:

Ürünü kullanırken (defalarca kullanınca kazanılan) rahatlık ve tanıdıklık duygusunun ilgili ürünün güvenlik kurallarına sıkı sıkıya bağlı kalmanın yerine geçmesine İZİN VERMEYİN. YANLIŞ KULLANIM veya bu kullanma kılavuzunda belirtilen emniyet kurallarına uymama ciddi yaralanmaya neden olabilir.



## ÖNEMLİ GÜVENLİK TALİMATLARI

### BATARYA KARTUŞU İÇİN

1. Batarya kartuşunu kullanmadan önce, tüm talimatları ve (1) batarya kartuşu, (2) batarya ve (3) ürün üzerindeki tüm uyarı işaretlerini okuyun.
2. Batarya kartuşunu demonte etmeyin.
3. Çalışma süresi aşırı derecede kısalmışsa kullanmayı derhal bırakın. Aşırı ısınma, yanma riski hatta patlamaya neden olabilir.
4. Gözünüze elektrolit kaçarsa, gözlerinizi temiz suyla durulayın ve hemen tıbbi yardım alın. Görme kaybına yol açabilir.
5. Batarya kartuşunu kısa devre yaptırmayın:
  - (1) Terminallere herhangi bir iletken madde değdirmeyin.
  - (2) Batarya kartuşunu çiviler, madeni paralar, vb. gibi başka metal nesnelere aynı kaba koymaktan kaçının.
  - (3) Batarya kartuşunu yağmura ya da suya maruz bırakmayın.

Bataryada bir kısa devre büyük bir elektrik akımına, aşırı ısınmaya, olası yanıklara ve hatta bir bozulmaya neden olabilir.

6. Aleti ve batarya kartuşunu sıcaklığın 50°C'yi geçtiği ortamlarda saklamayın.
7. Batarya kartuşunu ciddi hasar görmüş ya da tamamen kullanılmaz hale gelmiş olsa bile ateşe atmayın. Batarya kartuşu ateşin içinde patlayabilir.
8. Bataryayı düşürmemeye ya da darbe almamasına dikkat edin.
9. Zarar gören bataryayı kullanmayın.
10. Aletin içerdığı lityum-iyon bataryalar Tehlikeli Eşyalar Yönetmeliğinin gereksinimlerine tabidir. Ticari nakliye işlemleri için, örneğin üçüncü tarafa, nakliye acenteleri tarafından yapılan nakliyelerde, paketlenme ve etiketleme gereksinimlerine uyulmalıdır. Nakliyesi yapılacak ürünün hazırlanması için, tehlikeli maddeler konusunda uzman bir kişiye danışın. Lütfen muhtemelen daha ayrıntılı olan ulusal yönetmeliklere de uyun. Açık kontakları bantlayın ya da maskeleyin ve bataryayı paketin içinde hareket etmeyecek şekilde paketlenin.
11. Bataryanın elden çıkarılması ile ilgili yerel düzenlemelere uyunuz.

### BU TALİMATLARI MUHAFAZA EDİN.

**⚠ DİKKAT:** Sadece orijinal Makita bataryaları kullanın.

Orijinal olmayan Makita bataryaların ya da üzerinde değişiklik yapılmış bataryaların kullanılması, bataryanın patlamasına yol açarak; yangın, kişisel yaralanma ve hasara sebep olabilir. Bu durum aynı zamanda Makita aletin ve şarj aletin Makita garantisini de geçersiz kılacaktır.

### Maksimum batarya ömrünü koruma için tavsiyeler

1. Batarya kartuşunu tamamen boşalmadan önce şarj edin. Aletin gücünün zayıflamaya başladığını fark ettiğinizde aleti durdurun ve batarya kartuşunu şarj edin.
2. Tam dolu bir batarya kartuşunu asla yeniden şarj etmeyin. Fazla şarj etme bataryanın kullanım ömrünü kısaltır.
3. Batarya kartuşunu 10 °C – 40 °C oda sıcaklığında şarj edin. Sıcak bir batarya kartuşunu şarj etmeden önce soğumasını bekleyin.
4. Uzun bir süre (altı aydan daha fazla) kullanmadığınız durumlarda batarya kartuşunu şarj edin.

### İŞLEVSEL AÇIKLAMALAR

#### ⚠ DİKKAT:

- Alet üzerinde ayarlama ya da işleyiş kontrolü yapmadan önce aletin kapalı ve batarya kartuşunun çıkartılmış olduğundan daima emin olun.

### Batarya kartuşunun takılması ve çıkarılması (Şek. 1)

#### ⚠ DİKKAT:

- Batarya kartuşunu takmadan ya da çıkarmadan önce aleti daima kapatın.
- Batarya kartuşunu takarken veya çıkarırken aleti ve batarya kartuşunu sıkıca tutun. Aletin ve batarya kartuşunun sıkıca tutulmaması bunların düşürülmesine sebep olabilir ve alet ve batarya kartuşunun zarar görmesine ya da ciddi yaralanmasına yol açabilir.

Batarya kartuşunu çıkarmak için, kartuşun ön tarafındaki düğmeyi kaydırarak kartuşu aletten çıkarın.

Batarya kartuşunu takmak için, batarya kartuşu üzerindeki dili yuvanın çentiği ile hizalayın ve yerine oturtun. Hafif bir tık sesi duyulana kadar itip yerine tam oturmasını sağlayın. Düğmenin üst tarafındaki kırmızı gösterge görünüyorsa tam yerine kilitlenmemiş demektir.

#### ⚠ DİKKAT:

- Batarya kartuşunu daima kırmızı gösterge görünmeyecek şekilde tam olarak takın. Yerine tam oturmazsa, aletten yanlışlıkla düşebilir, sizin ya da çevrenizdeki kişilerin yaralanmasına neden olabilir.
- Batarya kartuşunu zorlayarak takmayın. Kartuş kolay bir şekilde kaymıyorsa doğru yerleştirilmemiş demektir.

#### NOT:

- Alet, tek batarya kartuşu ile çalışmaz.

### Alet/batarya koruma sistemi

Bu alet bir alet/batarya koruma sistemi ile donatılmıştır. Bu sistem motora giden gücü otomatik olarak keserek uzun alet ve batarya ömrü sağlar.

Alet veya batarya için aşağıdaki durumlardan biri söz konusu olduğunda aletin işleyiş otomatik olarak durur. Bazı durumlarda göstergeler yanar.

#### Aşırı yük koruması

Alet, anormal derecede yüksek akım çekmesine neden olacak şekilde kullanıldığında, alet hiçbir belirti vermeden otomatik olarak durur. Bu durumda, aleti kapatın ve aletin aşırı yüklenmesine neden olan uygulamayı durdurun. Daha sonra aleti yeniden başlaması için çalıştırın.

## Alet için aşırı ısınma koruması

<input type="checkbox"/> : Açık	<input checked="" type="checkbox"/> : Yanıp söner
	

015485

Alet aşırı ısındığında otomatik olarak durur ve batarya göstergesi yaklaşık 60 saniye yanıp söner. Bu durumda, yeniden çalıştırmadan önce aletin soğumasını bekleyin.

### Aşırı deşarj koruması















Batarya kapasitesi düştüğünde, alet otomatik olarak durur. Anahtarlar devredeyken bile ürün çalışmıyorsa, bataryaları aletten çıkarıp şarj edin.

## Kalan batarya kapasitesinin gösterilmesi

### (Şek. 2)

(Sadece model numarasının sonunda "B" yazan batarya kartuşları için.)

Kalan batarya kapasitesini göstermesi için batarya kartuşu üzerindeki kontrol düğmesine basın. Gösterge lambaları bir kaç saniye yanar.

Gösterge lambaları			Kalan Kapasite
			
Yanıyor	Kapalı	Yanıp sönmüyor	
			%75 ila %100
			%50 ila %75
			%25 ila %50
			%0 ila %25
			Bataryayı şarj edin.
			Batarya arızalanmış olabilir.

015658

### NOT:







- Kullanım koşullarına ve ortam sıcaklığına bağlı olarak, gösterilen değer gerçek kapasiteden biraz farklılık gösterebilir.

## Kalan batarya kapasitesi göstergesi (Şek. 3)

(Ülkeye özel)

Batarya göstergelerinin kalan batarya kapasitelerini göstermesi için kontrol düğmesine basın. Batarya göstergelerinin her biri bir bataryaya karşılık gelir.

## Kalan batarya kapasitesi göstergesi

Batarya göstergesi durumu	Kalan batarya kapasitesi
 : Açık  : Kapalı  : Yanıp söner	
	50% – 100%
	20% – 50%
	0% – 20%
	Bataryayı şarj edin

015527

## Açma/Kapama işlemi (Şek. 4 ve 5)

### ⚠ DİKKAT:

- Batarya kartuşunu alete takmadan önce, anahtar tetiğin düzgün çalıştığından ve bırakıldığında "OFF" (KAPALI) pozisyona döndüğünden emin olun.

Makineyi çalıştırmak için anahtar tetiği çekin. Makinenin hızı anahtar tetiğin üzerine daha fazla bastırılarak artırılır. Durdurmak için anahtar tetiği bırakın.

Sürekli işletmek için, anahtar tetiği çekin, kilitleme düğmesine basın ve sonra anahtar tetiği serbest bırakın. Makineyi kilitle pozisyondan çıkarmak için, anahtar tetiği tamamen çekip sonra serbest bırakın.

## Hız değişimi (Şek. 6)

Maksimum hava hacmi sadece ayar kadranı döndürülerek ayarlanabilir. Bu işlem alet çalışır durumda iken bile yapılabilir. Kadran 1'den (en düşük) 6'ya (en yüksek) kadar işaretlenmiştir.

### ÖNEMLİ NOT:

- Hız ayar kadranını ancak 1 ila 6 arasındaki numaralara ayarlanabilir. 6 veya 1 numaranın ötesine ayar yapmaya çalışmayın, aksi halde kadran bozulabilir. Yüksek sıcaklıklarda çalışırken, aşırı ısınma koruma sistemi yüzünden alet durabilir. Bu durum söz konusu olursa, aleti soğutun. Yüksek sıcaklıklarda çalışırken ayarı 6 numaralı hıza (en yüksek) ayarlamaktan kaçının.

## MONTAJ

### ⚠ DİKKAT:

- Alet üzerinde herhangi bir iş yapmadan önce aletin kapalı ve batarya kartuşunun ayrılmış olduğundan daima emin olun.

## Uzun nozülün takılması (Şek. 7 ve 8)

Uzun nozülü takmak için:

1. Yuvanın küçük uzantısını uzun nozülün üzerindeki oyuk ile hizalayın.
2. Uzun nozülü kaydırarak yerleştirin, uzun nozül ile yuva üzerindeki üçgen işaretleri aynı hizaya gelene kadar saat yönünde döndürün.

Nozülün uzunluğu, kilitleme konumu değiştirilerek ayarlanabilir.

## Uzatma nozülünün / düz nozülün takılması (isteğe bağlı aksesuar)

Uzatma nozülü / düz nozül yukarıda anlatılanla aynı şekilde uzun nozülün ucuna takılabilir.

## Omuz askısının takılması (isteğe bağlı aksesuar) (Şek. 9)

Omuz askısını aletin askı aparatına tutturun. Kullanmadan önce, askının uzunluğunu kolay çalışabileceğiniz şekilde ayarlayın.

## KULLANIM

### Üfleme (Şek. 10)

#### ⚠ DİKKAT:

- Üfleyciyi, çalışırken yere bırakmayın. Emme girişinden kum veya toz girer ve bu durum kişisel yaralanmalara neden olabilir.

Üfleyciyi elinizle sıkıca tutun ve üfleme işlemini üfleyciyi yavaşça hareket ettirerek gerçekleştirin.

Bir binanın, büyük bir taş parçası ya da aracın etrafında üfleyciyi kullanırken nozülü bunlardan uzağa doğrultun.

Köşeli bir alanda işlemi gerçekleştirirken önce köşeden başlayıp sonra geniş Alana doğru hareket edin.

## BAKIM

#### ⚠ DİKKAT:

- Kontrol ya da bakım yapmadan önce aletin kapalı ve batarya kartuşunun çıkartılmış olduğundan daima emin olun.
- Benzin, tiner, alkol ve benzeri maddeleri kesinlikle kullanmayın. Renk değişimi, deformasyon veya çatlaklar oluşabilir.

### Temizleme (Şek. 11)

Zaman zaman aletin dışını sabunlu suyla hafifçe ıslatılmış bir bezle silin.

Aleti EMNİYETLİ ve ÇALIŞMAYA HAZIR durumda tutmak için onarımlar, başka her türlü bakım ve ayarlamalar daima Makita yedek parçaları kullanılarak Makita yetkili servis merkezleri tarafından yapılmalıdır.

## İSTEĞE BAĞLI AKSESUARLAR

#### ⚠ DİKKAT:

- Bu aksesuarlar ve ek parçalar bu el kitabında belirtilen Makita aletiniz ile kullanılmak için tavsiye edilmektedir. Herhangi başka bir aksesuar ya da ek parça kullanılması insanlar için bir yaralanma riski getirebilir. Aksesuarları ya da ek parçaları yalnızca belirtilmiş olan kullanım amaçlarına uygun olarak kullanın.

Bu aksesuarlarla ilgili daha fazla bilgiye ihtiyaç duyarsanız bulunduğunuz yerdeki Makita servis merkezi başvurun.

- Orijinal Makita batarya ve şarj aleti
- Omuz kayışı
- Uzatma nozülü
- Düz nozül

#### NOT:

- Listedeki bazı parçalar standart aksesuar olarak ürün paketinin içine dahil edilmiş olabilir. Aksesuarlar ülkeden ülkeye farklılık gösterebilir.

ENG108-1

### Gürültü

EN50636 standardına göre belirlenen tipik A-ağırlıklı gürültü düzeyi:

- Ses basınç seviyesi ( $L_{pA}$ ): 79,1 dB (A)
- Belirsizlik (K): 1,8 dB (A)
- Ses güç seviyesi ( $L_{WA}$ ): 93,5 dB (A)
- Belirsizlik (K): 2,3 dB (A)

### Kulak koruyucusu takın

ENG900-1

### Titreşim

EN50636 standardına göre hesaplanan titreşim toplam değeri (üç eksenli vektör toplamı):

- Çalışma modu: yüksüz çalışma
- Titreşim emisyonu ( $a_h$ ): 2,5 m/s<sup>2</sup>den az
- Belirsizlik (K): 1,5 m/s<sup>2</sup>

ENG901-1

- Beyan edilen titreşim emisyon değeri standart test yöntemine uygun şekilde ölçülmüştür ve bir aleti bir başkasıyla karşılaştırmak için kullanılabilir.
- Beyan edilen titreşim emisyon değeri bir ön maruz kalma değerlendirmesi olarak da kullanılabilir.

#### ⚠ UYARI:

- Bu elektrikli aletin gerçek kullanımı sırasındaki titreşim emisyonu aletin kullanım biçimlerine bağlı olarak beyan edilen emisyon değerinden farklı olabilir.
- Gerçek kullanım koşullarındaki maruz kalmanın bir tahmini hesaplaması temelinde operatörü koruyacak güvenlik önlemlerini mutlaka belirleyin (çalışma döngüsü içerisinde aletin kapalı olduğu ve aktif durumda olmasının yanı sıra boşta çalıştığı zamanlar gibi, bütün zaman dilimleri göz önünde bulundurulacak değerlendirilmelidir).

## AT UYGUNLUK BEYANI

### Sadece Avrupa ülkeleri için

AT uygunluk beyanı bu kullanım kılavuzuna Ek A olarak eklenmiştir.

**Makita Europe N.V.** Jan-Baptist Vinkstraat 2,  
3070 Kortenberg, Belgium

**Makita Corporation** 3-11-8, Sumiyoshi-cho,  
Anjo, Aichi 446-8502 Japan